

FOLD

Disney

User's Guide  
Personal DVD player

Manual del Usuario  
Tocadiscos DVD personal

Guide d'utilisation  
Lecteur DVD personnel

DP7000



# CONTENTS

<b>Contents</b> .....	1
<b>Important Safety Instructions</b> .....	2
<b>Precautions</b> .....	4
<b>Power Sources</b> .....	5
<b>Location of Controls</b> .....	6
<b>About Discs</b> .....	7
<b>Important Note Regarding This Owner's Manual</b> .....	8
<b>Quick Setup Menu</b> .....	9
•Player Menu .....	9
•Screen Display Aspect .....	9
<b>Main Setup Menu</b> .....	10
•Language .....	10
•Display .....	11
•Audio (DRC) .....	11
•Parental .....	12
<b>Basic Operation</b> .....	13
•Volume .....	13
•Menu Button .....	13
•Power Switch .....	13
•Headphone Jacks .....	13
•Top Cabinet Open Button .....	13
•Standby .....	13
<b>DVD Basic Operation</b> .....	14
•Playback of a DVD .....	14
•Skip .....	15
•Search .....	15
•Pause .....	15
•Slow Motion .....	15
<b>MP3 Basic Operation</b> .....	16
•Playback of an MP3 CD .....	16
•Search .....	16
•MP3 FAQs .....	16
<b>CD Basic Operation</b> .....	17
•Playback of a CD .....	17
•Search .....	17
•Skip .....	17
<b>Picture CD Basic Operation</b> .....	18
•Playback of a Picture CD .....	18
<b>Troubleshooting Guide</b> .....	19
<b>Care and Maintenance</b> .....	20
<b>Specifications</b> .....	21

# IMPORTANT SAFETY INSTRUCTIONS

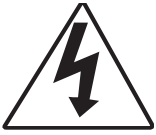

## CAUTION

**RISK OF ELECTRIC SHOCK  
DO NOT OPEN**



The lightning flash with arrowhead symbol within an equilateral triangle is intended to alert the user to the presence of uninsulated dangerous voltage within the product's enclosure that may be of sufficient magnitude to constitute a risk of electric shock to persons.



The exclamation point within an equilateral triangle is intended to alert the user to the presence of important operating and maintenance (servicing) instructions in the literature accompanying the appliance.

CAUTION: TO REDUCE THE RISK OF ELECTRIC SHOCK, DO NOT REMOVE COVER (OR BACK). NO USER-SERVICEABLE PARTS INSIDE. REFER SERVICING TO QUALIFIED SERVICE PERSONNEL.

### CAUTION:

THIS DIGITAL VIDEO DISC PLAYER EMPLOYS A LASER SYSTEM.

TO ENSURE PROPER USE OF THIS PRODUCT, PLEASE READ THIS OWNER'S MANUAL CAREFULLY AND RETAIN FOR FUTURE REFERENCE. SHOULD THE UNIT REQUIRE MAINTENANCE, CONTACT AN AUTHORIZED SERVICE LOCATION-SEE SERVICE PROCEDURE.

USE OF CONTROLS, ADJUSTMENTS OR THE PERFORMANCE OF PROCEDURES OTHER THAN THOSE SPECIFIED HEREIN MAY RESULT IN HAZARDOUS RADIATION EXPOSURE.

TO PREVENT DIRECT EXPOSURE TO LASER BEAM, DO NOT TRY TO OPEN THE ENCLOSURE. VISIBLE LASER RADIATION MAY BE PRESENT WHEN THE ENCLOSURE IS OPENED. DO NOT STARE INTO BEAM.

### WARNING:

TO REDUCE THE RISK OF FIRE OR ELECTRIC SHOCK, DO NOT EXPOSE THIS PRODUCT TO RAIN OR MOISTURE.

### WARNING:

TO REDUCE THE RISK OF FIRE OR ELECTRIC SHOCK, AND ANNOYING INTERFERENCE, USE THE RECOMMENDED ACCESSORIES ONLY.

### SURGE PROTECTORS:

It is recommended to use a surge protector for AC connection. Lightning and power surges ARE NOT covered under warranty for this product.

### LASER WARNING:

This unit employs a Laser only qualified service personal should attempt to service this device due to possible eye injury

### FCC NOTICE:

This equipment has been tested and found to comply with the limits for a Class B digital device, pursuant to part 15 of the FCC Rules. These limits are designed to provide reasonable protection against harmful interference in a residential installation. This equipment generates, uses and can radiate radio frequency energy and, if not installed and used in accordance with the instructions, may cause harmful interference to radio communications.

However, there is no guarantee that interference will not occur in a particular installation. If this equipment does cause harmful interference to radio or television reception, which can be determined by turning the equipment off and on, the user is encouraged to try to correct the interference by one or more of the following measures:

- Reorient or relocate the receiving antenna.
- Increase the separation between the equipment and receiver.
- Connect the equipment into an outlet on a circuit different from that to which the receiver is connected.
- Consult the dealer or an experienced radio/TV technician for help.

Modification not authorized by the manufacture may void user authority to operated this device.

### FCC CAUTION:

To assure continued compliance, follow the attached installation instructions and use only shielded cables when connecting to other devices. Also, any changes or modifications not expressly approved by the party responsible for compliance could void the user's authority to operate the equipment.

### ATTENTION:

POUR ÉVITER LES CHOC ÉLECTRIQUES, INTRODUIRE LA LAME LA PLUS LARGE DE LA FICHE DANS LA BORNE CORRESPONDANTE DE LA PRISES ET POUSSER JUSQU'AU FOND.

### IMPORTANT:

**PLEASE KEEP ALL PACKAGING MATERIAL FOR AT LEAST 90 DAYS IN CASE YOU NEED TO RETURN THIS PRODUCT TO YOUR PLACE OF PURCHASE.**

## IMPORTANT SAFETY INSTRUCTIONS (CONTINUED)

### Dear Customer:

Selecting fine audio equipment such as the unit you've just purchased is only the start of your musical enjoyment. Now it's time to consider how you can maximize the fun and excitement your equipment offers. This manufacturer and the Electronic Industries Association's Consumer Electronics Group want you to get the most out of your equipment by playing it at a safe level. One that lets the sound come through loud and clear without annoying blaring or distortion and, most importantly, without affecting your sensitive hearing.

Sound can be deceiving. Over time your hearing "comfort level" adapts to higher volumes of sound. So what sounds "normal" can actually be loud and harmful to your hearing. Guard against this by setting your equipment at a safe level BEFORE your hearing adapts.

### To establish a safe level:

- Start your volume control at a low setting.
- Slowly increase the sound until you can hear it comfortably and clearly, and without distortion.

### Once you have established a comfortable sound level:

- Set the dial and leave it there.

Taking a minute to do this now will help to prevent hearing damage or loss in the future. After all, we want you listening for a lifetime.

### We Want You Listening For A Lifetime

Used wisely, your new sound equipment will provide a lifetime of fun and enjoyment. Since hearing damage from loud noise is often undetectable until it is too late, this manufacturer and the Electronic Industries Association's Consumer Electronics Group recommend you avoid prolonged exposure to excessive noise. This list of sound levels is included for your protection.

### Decibel

<u>Level</u>	<u>Example</u>
30	Quiet library, soft whispers
40	Living room, refrigerator, bedroom away from traffic
50	Light traffic, normal conversation, quiet office
60	Air conditioner at 20 feet, sewing machine
70	Vacuum cleaner, hair dryer, noisy restaurant
80	Average city traffic, garbage disposals, alarm clock at two feet

### THE FOLLOWING NOISES CAN BE DANGEROUS UNDER CONSTANT EXPOSURE:

90	Subway, motorcycle, truck traffic, lawn mower
100	Garbage truck, chain saw, pneumatic drill
120	Rock band concert in front of speakers, thunderclap
140	Gunshot blast, jet engine
180	Rocket launching pad

Information courtesy of the Deafness Research Foundation.



# PRECAUTIONS

## NOTES ON HANDLING:

- When shipping the DVD player, always use the original shipping carton and packing materials. For maximum protection, repack the unit as it was originally packed at the factory.
- Do not use volatile liquids, such as insect spray, near the DVD player. Do not leave rubber or plastic products in contact with the DVD player for a long time. They will leave marks on the finish.
- The top and rear panels of the DVD player may become warm after a long period of use. This is normal and not a malfunction.
- When the DVD player is not in use, be sure to remove the disc and turn off the power.
- If you do not use the DVD player for a long period, the unit may not function properly in the future. Turn on and use the DVD player occasionally.

## NOTES ON LOCATING THE DVD PLAYER:

- When you place this DVD player near a TV, radio or VCR, the playback picture may become poor and the sound may be distorted. In this case, move the DVD player away from the TV, radio or VCR.

## NOTES ON CLEANING:

### Use a soft, dry cloth for cleaning.

- For stubborn dirt, soak the cloth in a weak detergent solution, wring well and wipe. Use a dry cloth to wipe it dry. Do not use any type of solvent, such as thinner or benzene, as they may damage the surface of the DVD player.
- If you use a chemical-saturated cloth to clean the unit, follow that product's instructions.

**Warning:** Cleaning and adjustment of lenses and/or other components of playback mechanism should be performed by a qualified service technician.

## TO OBTAIN A CLEAR PICTURE:

The DVD player is a high technology, precision device. If the optical pick-up lens and disc drive parts are dirty or worn down, the picture quality becomes poor. To obtain a clear picture, we recommend regular inspection and maintenance (cleaning or parts replacement) every 1,000 hours of use depending on the operating environment. For details, contact your nearest dealer.

## NOTES ON MOISTURE CONDENSATION:

**Moisture condensation damages the DVD player. Please read the following carefully.**

- Moisture condensation occurs, for example, when you pour a cold drink into a glass on a warm day. Drops of water form on the outside of the glass. In the same way, moisture may condense on the optical pick-up lens inside this unit, one of the most crucial internal parts of the DVD player.

**Moisture condensation occurs during the following cases:**

- When you bring the DVD player directly from a cold place to a warm place.
- When you use the DVD player in a room where you just turned on the heater, or a place where the cold wind from the air conditioner directly hits the unit.
- In summer, when you use the DVD player in a hot and humid place just after you moved the unit from an air conditioned room.
- When you use the DVD player in a humid place.

**Do not use the DVD player when moisture condensation may occur.**

- If you use the DVD player in such a situation, it may damage discs and internal parts. Remove the disc, insert the small end of the AC adapter into the DC IN jack on the side of the unit and insert the other end into a conveniently located AC outlet having 120 AC, 60 Hz, turn on the DVD player and leave it "ON" for two or three hours. After two or three hours, the DVD player will have warmed up and evaporated any moisture. Keep the DVD player connected to the wall outlet and moisture condensation will seldom occur.

## CAUTION:

To reduce the risk of injury, only charge with supplied rechargeable battery; other types of batteries may burst causing personal injury or damage.

# POWER SOURCES

## AC CONNECTION

Insert the small end of the AC adapter into the DC IN jack on the side of the unit. Insert the other end (with the 2 blades) into a conveniently located AC outlet having 120V AC, 60Hz.

**AC Adapter Specification : 9V DC, ☉☉☉**

### NOTE:

- Use the enclosed AC adapter for this product only.
- To disconnect the AC adapter, remove it from the DC IN jack on the side of the unit as well as from the AC outlet.

## CHARGING THE RECHARGEABLE BATTERY

Insert the small end of the AC adapter into the DC IN jack on the side of the unit. Insert the other end (with the 2 blades) into a conveniently located AC outlet having 120V AC, 60Hz and **MAKE SURE THE POWER ON/OFF SWITCH IS IN THE OFF POSITION**. The CHARGING indicator will light red as the battery is charging and the FULL indicator will light green when charging has completed. Disconnect the AC adapter plugs when the charging has finished.

**NOTE:** Fully charge the battery (5 hours) before using it for the first time.

### BATTERY NOTES:

- Make sure the battery is charged at least once a year.
- When fully charged, the unit can be used for approximately 2.5 hours.
- When the unit is in the Stop mode or there is no disc inserted and no button is pressed for around three minutes, the screen saver will automatically appear in the display. If it is no button is pressed for 10 minutes, the unit will enter the Standby mode (the display will turn off) and the screen saver will disappear. Press any button to resume and to turn on again.

## BATTERY LOW INDICATOR

When the rechargeable battery packs becomes weak, the LOW BATTERY indicator will light and you will have 5 more minutes of playing time. Charge the battery fully (3 to 3.5 hours) in this situation or use AC power.

## USING THE CAR ADAPTER

Plug the small end of the car adapter into the DC IN jack and then plug the other end into the car cigarette lighter socket to operate the unit via your car's battery; the indicator on the adapter will light.

### NOTES:

- Do not leave the unit plugged into the cigarette lighter without the car turned on, otherwise, the battery may be drained.
- The Car adapter only provides power for the main unit, if you want to charge up the rechargeable battery, please use the AC adapter as described above

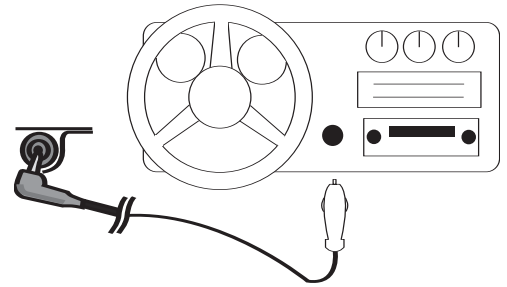

## REPLACING THE RECHARGEABLE BATTERY

It is very rare that the rechargeable battery will require replacing. If you charge up the rechargeable battery for 3-3.5 hours but the battery only can playback/operate for a short period of time, then the rechargeable battery need to be replaced. Contact customer services (contact information is on rear cover page) to purchase a new battery and follow the steps to replace.

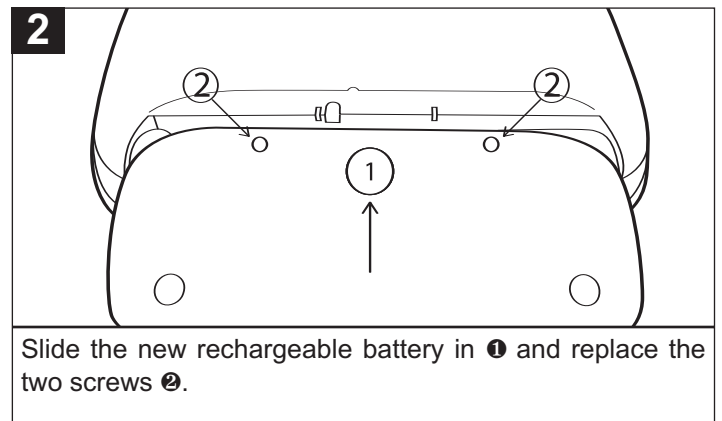
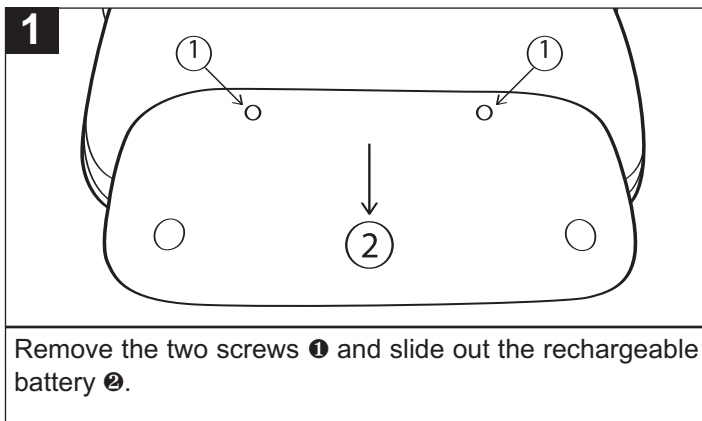

**IMPORTANT:** Only replace battery packs with one purchased from Memorex. Other battery packs may cause unit failure, shock, etc.

## LOCATION OF CONTROLS

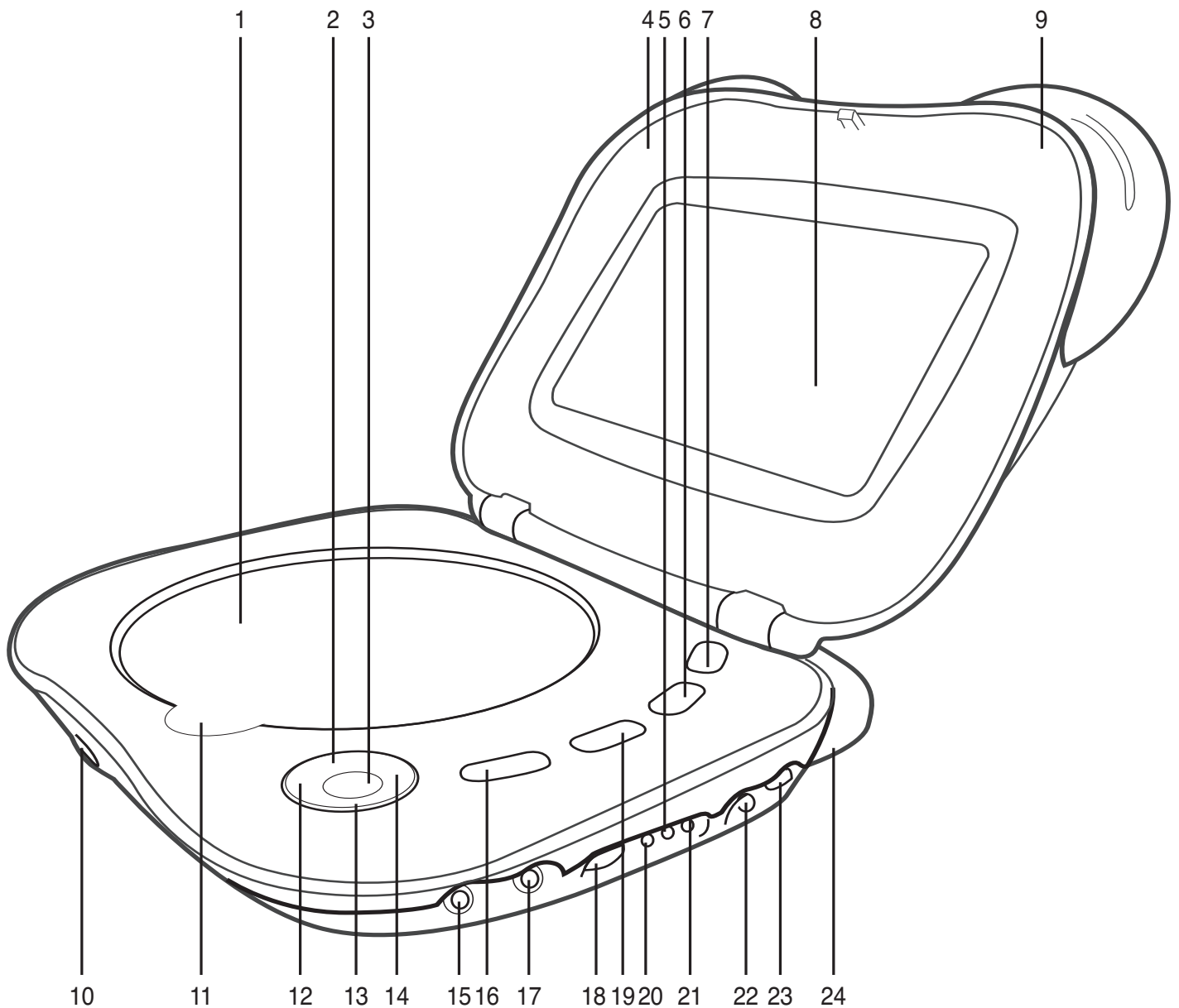

- |                                    |   |
|------------------------------------|---|
| 1. DVD/CD Compartment              | 14. PAUSE /Navigation Up Button*        |
| 2. Skip /Navigation Left Button*   | 15. Headphone 1 Jack                    |
| 3. ENTER/PLAY  Button*             | 16. SEARCH  Button                      |
| 4. Left Speaker                    | 17. Headphone 2 Jack                    |
| 5. CHARGING Indicator              | 18. VOLUME Control                      |
| 6. Menu Button                     | 19. SEARCH  Button                      |
| 7. Setup Button                    | 20. LOW BATTERY Indicator               |
| 8. Display                         | 21. FULL Indicator                      |
| 9. Right Speaker                   | 22. DC IN 9V Jack                       |
| 10. Top Cabinet OPEN Button        | 23. Power On/Off Switch                 |
| 11. DVD/CD Door OPEN/CLOSE Area    | 24. Rechargeable Battery (Rear of Unit) |
| 12. STOP /Navigation Down Button*  |   |
| 13. Skip /Navigation Right Button* |   |

\* See page 8 for information on these buttons.



# ABOUT DISCS

The region number for this DVD Player is:  
See the following page for information regarding region numbers.



## PLAYABLE DISCS:

The following discs can be played back on this DVD player:



## MP3

When playing an MP3, the selected file will appear in the display and will list the folders/tracks.

MP3 is the abbreviation of "MPEG1 Audio Layer 3". MPEG Audio is a format that compresses the audio portion only.

## IMPORTANT NOTES:

Due to many variables, including recording condition, type of disc, writing software, etc., this unit does not guarantee playback of all MP3 discs.

## DISC TYPES:

### DVD

Data on most DVDs is divided into sections called "titles" and then into subsections called "chapters", each of which is given a title or chapter number. Some features of this DVD player will not operate with some DVD discs as they are preset. If a function you selected does not run as desired, refer to the manual accompanying the DVD disc.

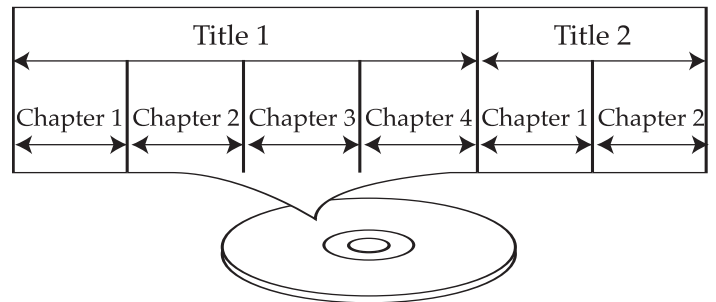

### AUDIO CD

Data on an audio CD is divided into sections called "tracks", each of which is given a track number.

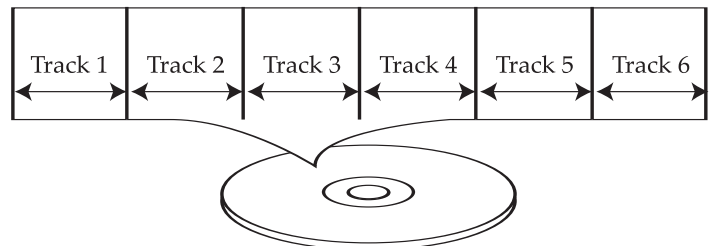

## IMPORTANT:

It is important that you read the manual that accompanies the DVD disc, as there are features that are on the DVD player that cannot be used with certain DVDs. There are also extra features on the DVD disc that are different for each DVD disc, so they are not explained in this owner's manual.



## ABOUT DISCS (CONTINUED)

### Notes on Copyright:

It is forbidden by law to copy, broadcast, show, broadcast on cable, play in public and rent copyrighted material without permission. DVD video discs are copy protected, and any recordings made from these discs will be distorted. This product incorporates copyright protection technology that is protected by method claims of certain U.S. patents and other intellectual property rights owned by Macrovision Corporation and other rights owners. Use of this copyright protection technology must be authorized by Macrovision Corporation, and is intended for home and other limited viewing uses only, unless otherwise authorized by Macrovision Corporation. Reverse engineering or disassembly is prohibited.

### Region Management Information:

This DVD Player is designed and manufactured to respond to the Region Management Information that is recorded on a DVD disc. If the Region number described on the DVD disc does not correspond to the Region number of this DVD player, this DVD player cannot play that disc. You may not be able to play back some DVD video discs on this player if they were purchased from outside your geographic area or made for business purposes. When you try to play back an unauthorized disc, "Wrong Region" appears on the Display screen.

## IMPORTANT NOTE REGARDING THIS OWNER'S MANUAL

There are five buttons that perform dual functions. In this manual, they will be labeled as the function they are performing. For example, when the SKIP ◀◀/Navigation Left button is mentioned in the manual to describe skipping a track, it will be called SKIP ◀◀ button. If it is mentioned to describe navigating through a menu, then it will be called Navigation Left button.

Below are the buttons with dual labels:

PAUSE ■■/Navigation Up button

Skip ◀◀/Navigation Left button

STOP (■)/Navigation Down button

ENTER/PLAY ▶ button

Skip ▶▶/Navigation Right button

## QUICK SETUP MENU

The Quick Setup menu lets you customize the DVD player by allowing you to select the on-screen language preference and the Screen Display aspect. Use the following instructions to navigate and change the options:

1. While in the Stop mode, press the SETUP button to enter the Setup Menu.
2. Select the Quick Setup icon at the top of the display using the Navigation Left or Right button, then press the ENTER button.
3. Select one of the setup options using the Navigation Up or Down button, then press the ENTER button.
4. See steps below to change the selected setting.

### PLAYER MENU

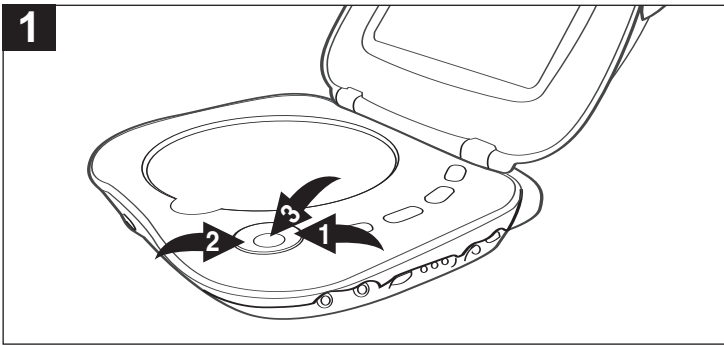

Select the language the PLAYER MENU will be in (ENGLISH, FRENCH, SPANISH) using the Navigation Up ❶ or Down ❷ button. When the desired language is selected, press the ENTER button ❸.

### SCREEN DISPLAY ASPECT

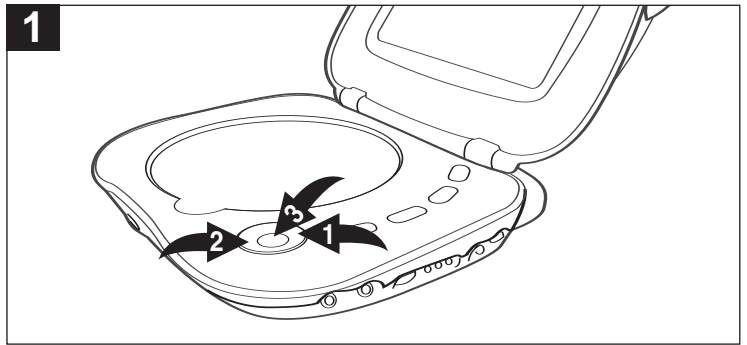

Select the desired option using the Navigation Up ❶ or Down ❷ button. When the desired setting is selected, press the ENTER button ❸.

**4:3 PS (Pan Scan):** When selected, video material formatted in the Pan Scan style is played back in that style (the left and right edges are cut off).

**4:3 LB (Letterbox):** When selected, wide-screen images are shown on the screen with a black band at the top or bottom.

**16:9 Wide:** Select for a 16:9 ratio.

## MAIN SETUP MENU

The Main Setup menu lets you customize the DVD player by allowing you to select various language, audio, parental preferences and more. Use the following instructions to navigate and change the options:

1. While in the Stop mode, press the SETUP button to enter the Setup Menu.
2. Select the Setup icon at the top of the display using the Navigation Left or Right button, then press the ENTER button.
3. Select the desired icon (Language, Display, Audio or Parental) at the top of the display using the Navigation Left or Right button, then press the ENTER button.
4. Select one of the options using the Navigation Up or Down button, then press the ENTER button.
5. See steps below and on the following pages to change the selected setting.

## LANGUAGE

### AUDIO LANGUAGE

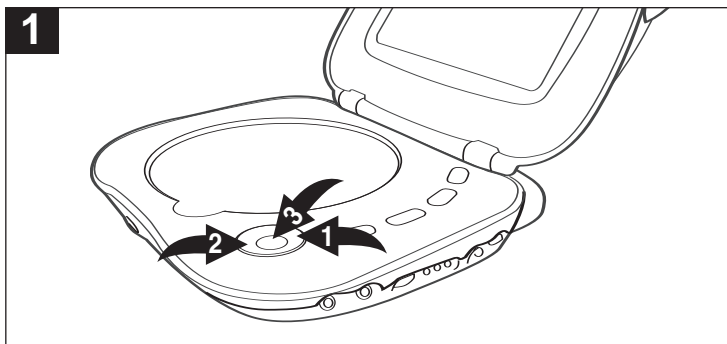

Select the language the DVD will be played back in (Original, English, French, Spanish, German, Italian, Swedish, Dutch, Japanese, Chinese, Korean, Danish, Finnish, Norwegian, Icelandic, Hungarian, Romanian, Turkish, Greek, Russian, Irish, Portuguese or other) using the Navigation Up **1** or Down **2** button. When the desired language is selected, press the ENTER button **3**. The DVD must be recorded in the selected language, otherwise the default language of the DVD will be played.

### SUBTITLE

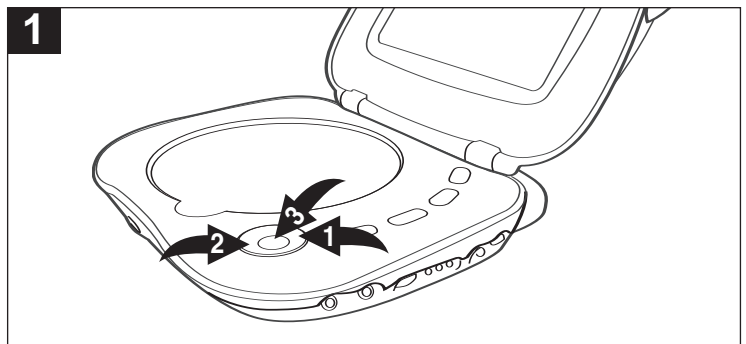

Select the language the subtitle (OSD) will be in (Off, English, French, Spanish, German, Italian, Swedish, Dutch, Japanese, Chinese, Korean, Danish, Finnish, Norwegian, Icelandic, Hungarian, Romanian, Turkish, Greek, Russian, Irish, Portuguese or other) using the Navigation Up **1** or Down **2** button. When the desired language is selected, press the ENTER button **3**. The DVD must be recorded in the selected language, otherwise the default language of the DVD will be shown.

### DISC MENU

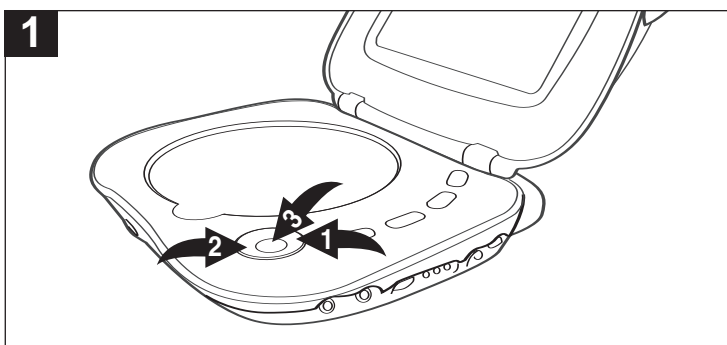

Select the language the Disc Menu will be in (English, French, Spanish, German, Italian, Swedish, Dutch, Japanese, Chinese, Korean, Danish, Finnish, Norwegian, Icelandic, Hungarian, Rumanian, Turkish, Greek, Russian, Irish, Portuguese or other) using the Navigation Up **1** or Down **2** button. When the desired language is selected, press the ENTER button **3**. The DVD's disc menu must be made in the selected language, otherwise the default language of the DVD will be shown.

### PLAYER MENU

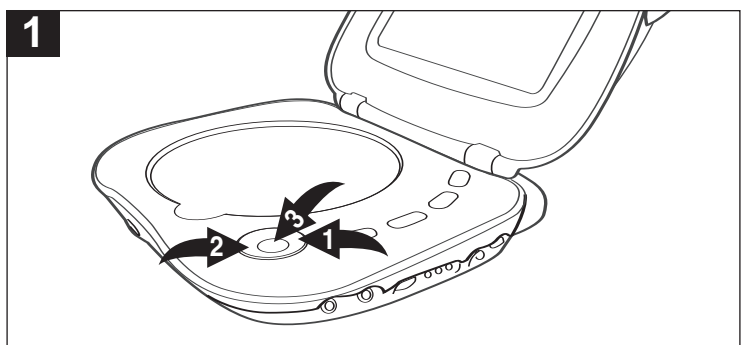

Select the language the player's menu will be in (English, French or Spanish) using the Navigation Up **1** or Down **2** button. When the desired language is selected, press the ENTER button **3**.

# MAIN SETUP MENU (CONTINUED)

## DISPLAY

### SCREEN DISPLAY ASPECT

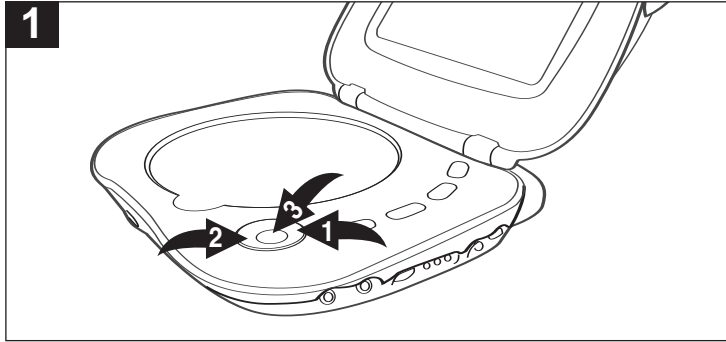

Select the desired option using the Navigation Up **1** or Down **2** button. When the desired setting is selected, press the ENTER button **3**.

**4:3 PS (Pan Scan):** When selected, video material formatted in the Pan Scan style is played back in that style (the left and right edges are cut off).

**4:3 LB (Letterbox):** When selected, wide-screen images are shown on the screen with a black band at the top or bottom.

**16:9 Wide:** Select for a 16:9 ratio.

### BRIGHTNESS

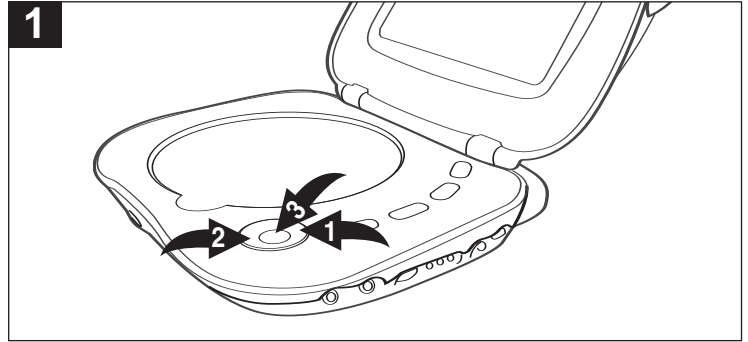

Select the brightness setting (-3 to 3) using the Navigation Up **1** or Down **2** button. When the desired setting is selected, press the ENTER button **3**.

### CONTRAST

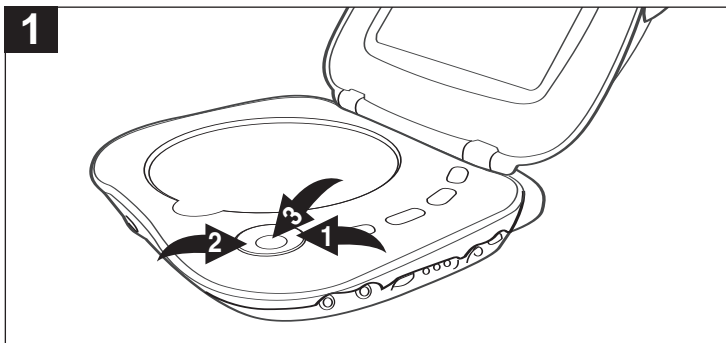

Select the contrast setting (-3 to 3) using the Navigation Up **1** or Down **2** button. When the desired setting is selected, press the ENTER button **3**.

### COLOR

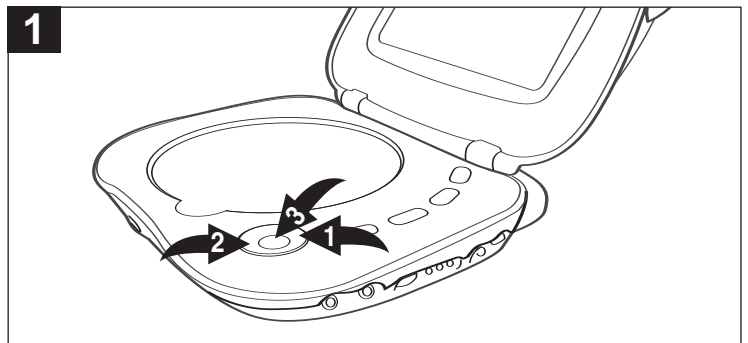

Select the color setting (-3 to 3) using the Navigation Up **1** or Down **2** button. When the desired setting is selected, press the ENTER button **3**.

### AUDIO (DRC)

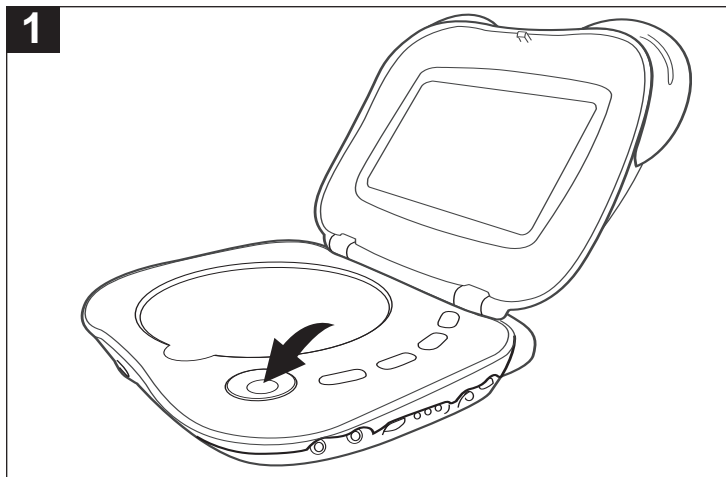

Turn DRC (Dynamic Range Compression) On or Off using the ENTER button. Turning this option on will compress the dynamic range of the DVD's audio track.

## MAIN SETUP MENU (CONTINUED)

### PARENTAL

The Parental option enables parents to prevent their children from watching inappropriate material on a DVD. It reads the ratings for programming, then denies access to programming if the program's rating meets the limitations you select. In this case, the user will have to enter a password.

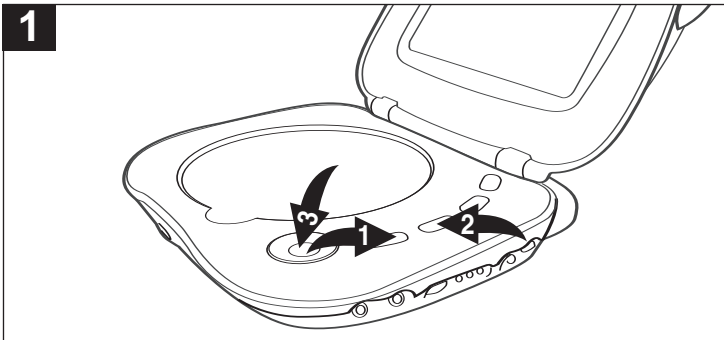

After Parental is selected, the Password screen will appear. Enter the first digit of the password using the SEARCH ◀◀ ❶ or ▶▶ ❷ button, then press the ENTER button ❸. Repeat to enter all four digits.  
**NOTE:** The default password is "1234", so use this password when setting for the first time.

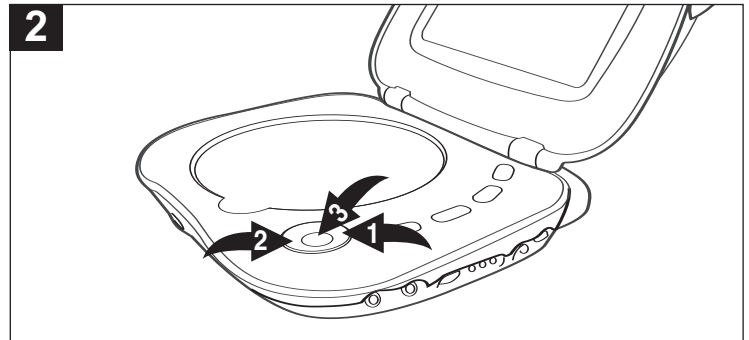

Select Parental Level using the Navigation Up ❶ or Down ❷ button, then press the ENTER button ❸.

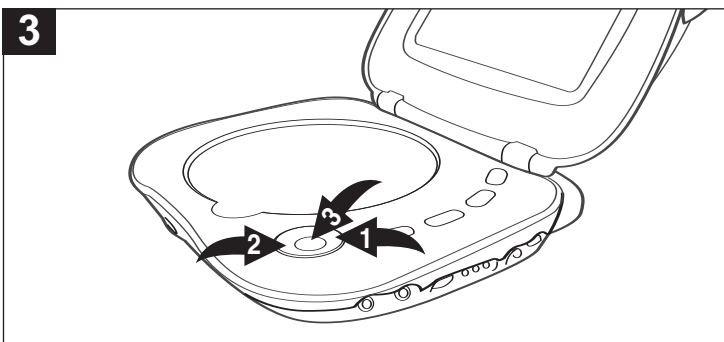

Select the desired level using the Navigation Up ❶ or Down ❷ button, then press the ENTER button ❸.

- |  |   |
|--|---|
| <b>1 (G):</b> All ages.  | <b>6 (R):</b> Under 17 years old, Parental Guidance strongly suggested. |
| <b>2</b> All ages.   | <b>7 (NC17):</b> 17 years old and above.                                |
| <b>3 (PG):</b> Parental Guidance.                                | <b>8 (ADULT):</b> Adult only.   |
| <b>4 (PG13):</b> Parental Guidance less than 13 years old.       | <b>ALL:</b> Allows all programming                                      |
| <b>5 (PGR):</b> Under 17 years old, Parental Guidance suggested. |   |

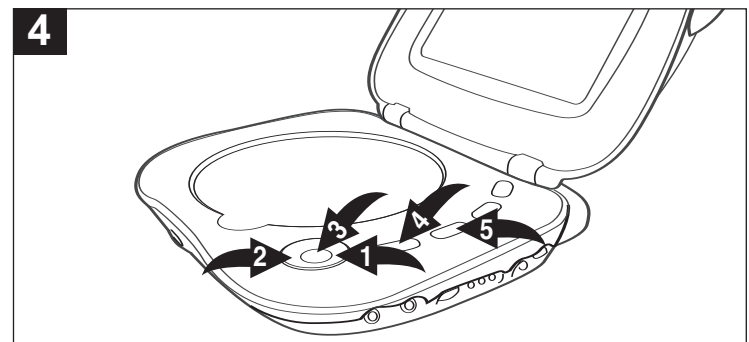

#### TO CHANGE THE PASSWORD:

Select Change using the Navigation Up ❶ or Down ❷ button, then press the ENTER button ❸. Enter the first digit of the password using the SEARCH ◀◀ ❹ or ▶▶ ❺ button, then press the ENTER button ❸. Repeat to enter all four digits. Then write the password down and press the ENTER button ❸ again to confirm new password.

## BASIC OPERATION (GENERAL)

### VOLUME

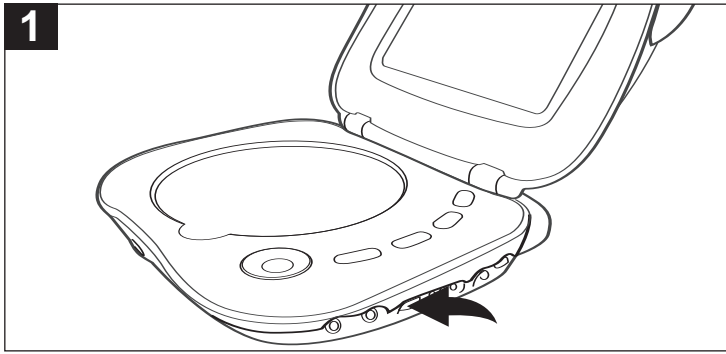

1 Adjust the volume using the VOLUME control.

### MENU BUTTON

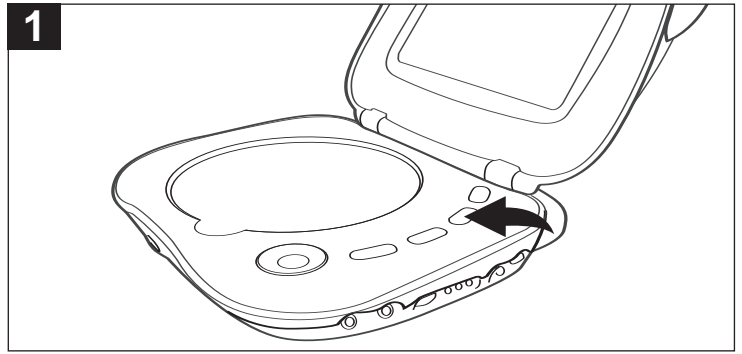

1 When playing a DVD, press the MENU button to return to the DVD's main menu.

### POWER ON/OFF SWITCH

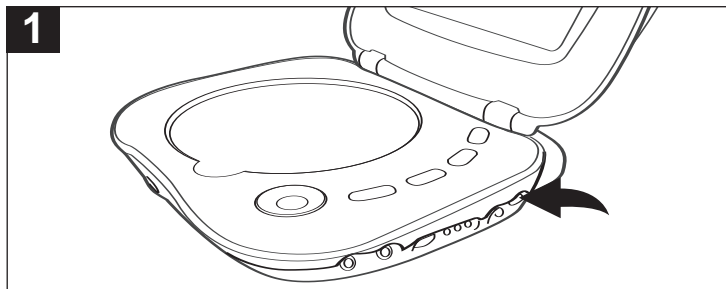

1 Slide to the ON position to turn the unit on. Slide to the OFF position to turn the unit off.

### HEADPHONE JACKS

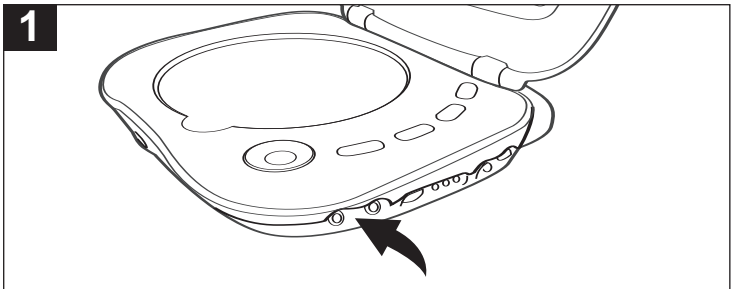

1 For private listening, plug one or two headphones into these jacks. The speakers will be disconnected when a plug is inserted into one of these jacks.

### TOP CABINET OPEN BUTTON

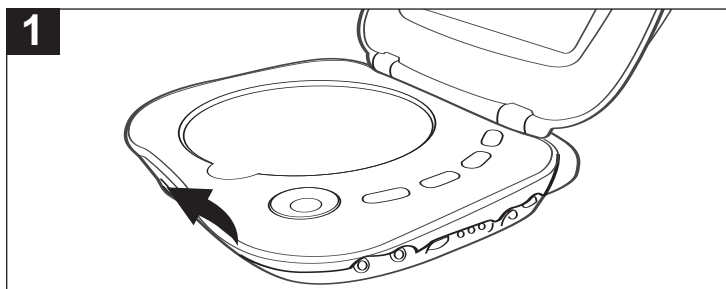

1 To open the top cabinet to access the DVD compartment and controls, press the Top Cabinet OPEN button, then lift the top cabinet up.

### STANDBY:

When the unit has been stopped for approximately three minutes, the screen saver will appear in the display. If no button is pressed for approximately 10 minutes while in the Stop mode, the unit will enter the Standby mode to save battery power. Press any button to exit the Standby mode and turn the unit on again.

## DVD BASIC OPERATION

### PLAYBACK OF A DVD

1

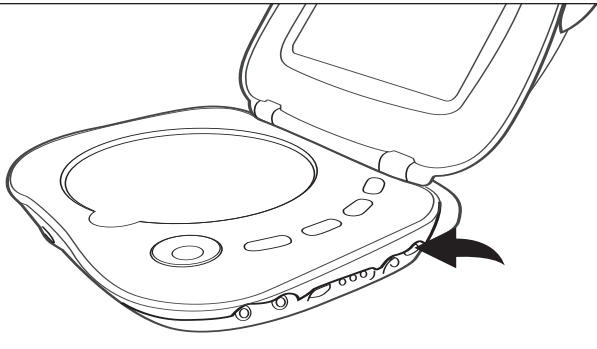

Slide the POWER ON/OFF switch to the ON position.

2

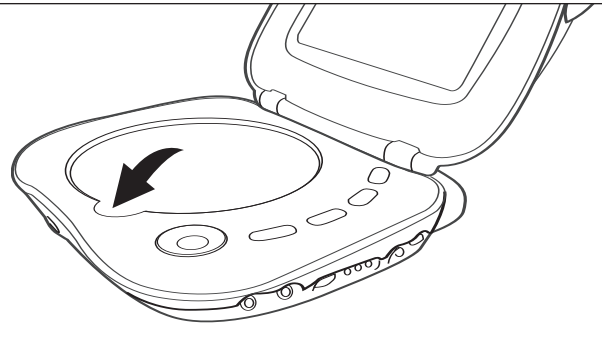

Press the DVD/CD Door OPEN/CLOSE Area to open the disc tray. Insert a disc with the label side facing up onto the disc tray.

3

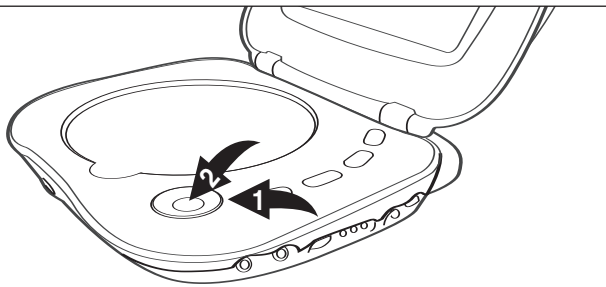

Close the disc tray. After loading, the menu screen of the DVD should appear. Use the Navigation buttons ❶ to select the desired option and press the ENTER button ❷ to select it.

4

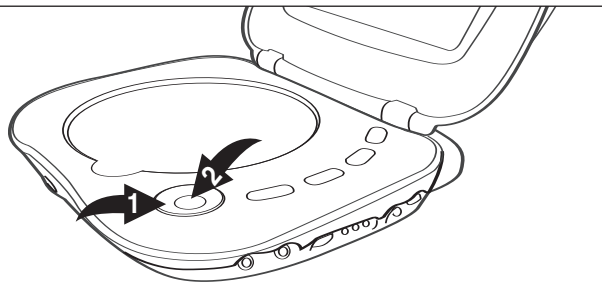

To stop playback, press the Stop (■) button ❶. Because the unit will remember where you stopped, simply press the Play (▶) button ❷ to resume playback where you left off (resuming playback).

If the Stop (■) button ❶ is pressed twice, the unit will stop completely.

#### NOTES:

- If a menu appears on the display screen, press the Navigation buttons to select the desired option/item, then press the ENTER button. Please make sure to refer to the disc's jacket or case for additional information.
- Resuming playback may not work on all discs.

#### IMPORTANT NOTES:

- Mickey's hand will appear at the top right of the display screen during operation if you try to access a function that is not available on the disc.
- Some discs may take a few seconds to load.
- Always hold the disc without touching either of its surfaces. When inserting a disc, position it with the printed title side facing up, align it with the guides and place it in its proper position.
- It is important that you read the manual that accompanies the DVD disc as there are features that are on this DVD player that cannot be used with certain DVDs. There are also extra features that are different for each DVD disc, so they are not explained in this owner's manual.
- If there is no picture on the display screen, but the POWER switch is in the ON position, the unit may be in the Standby mode. See Standby function's information on the bottom of the previous page.



## DVD BASIC OPERATION (CONTINUED)

### SKIP

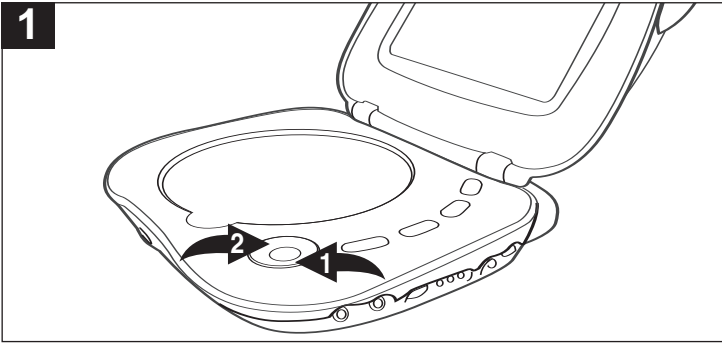

During playback, press the Skip (▶▶) button ❶ to advance the DVD to the beginning of the next chapter.

During playback, press the Skip (◀◀) button ❷ to move the DVD to the beginning of the previous chapters.

### SEARCH

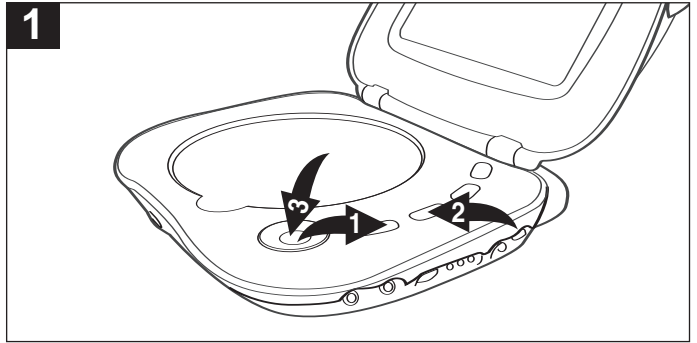

During playback, press either the Search ◀◀ ❶ or ▶▶ ❷ button to move the DVD forward or backward at double (x2) speed to locate a specific section. Repeatedly press these buttons and the speed will increase to x4, x8, x16 (the sound will be muted) and resume normal playback.

The DVD will move forward or backward at high speed until the Play (▶) button ❸ is pressed; normal playback will resume at that point.

### PAUSE

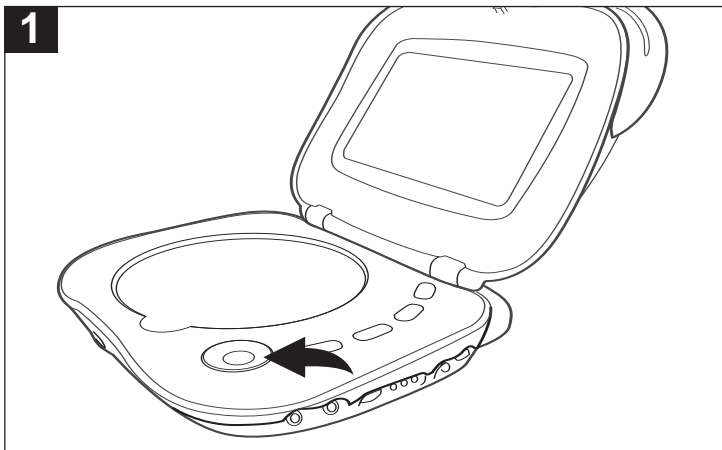

Press the Pause (||) button once to pause the picture.

Press the Pause (||) button again to resume normal playback.

### SLOW MOTION

Use this feature to move the DVD in slow motion.

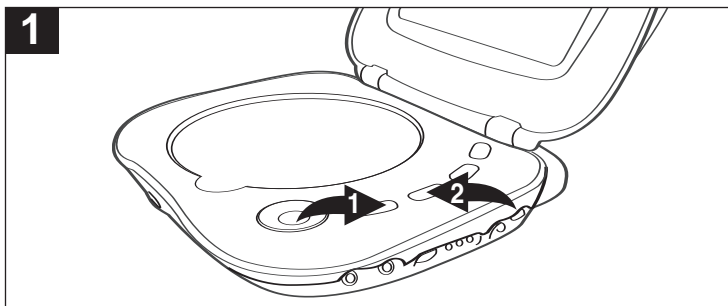

While the DVD is paused, press either the Search ◀◀ ❶ or ▶▶ ❷ button to move the DVD forward or backward in slow motion speed of 1/2, 1/4, 1/8 and resume normal playback.

# MP3 BASIC OPERATION

## PLAYBACK OF AN MP3 CD

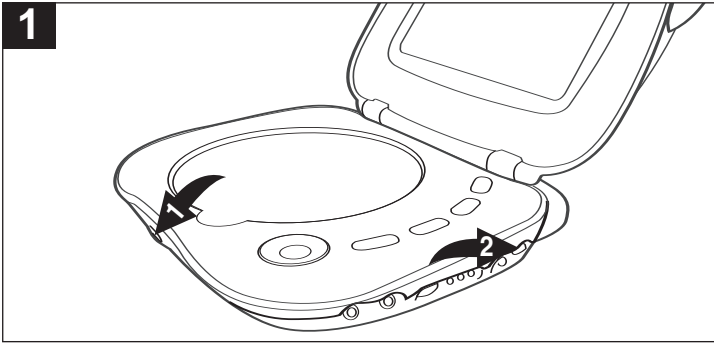

Press the Top Cabinet OPEN button ❶ and lift up the top cabinet. Slide the Power ON/OFF switch ❷ to the ON position.

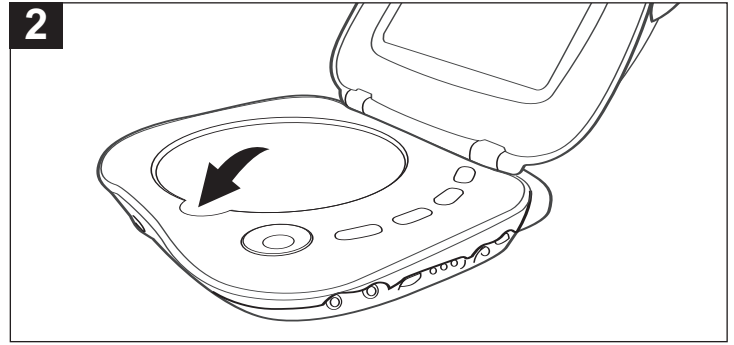

Press the DVD/CD Door OPEN/CLOSE area to open the disc tray. Insert a disc with the label side facing up on the disc tray.

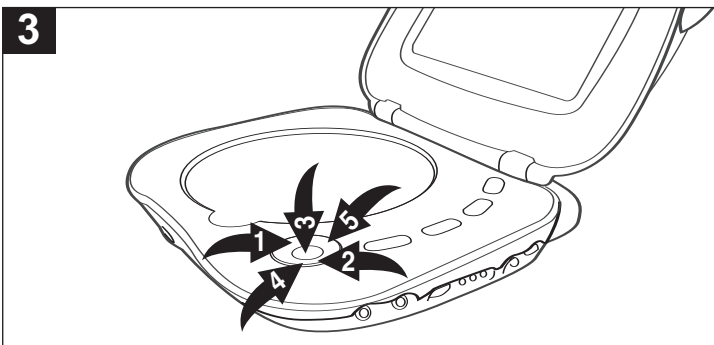

Close the disc tray. After loading, the FOLDER/TRACK menu will appear on the TV screen. Press the Navigation Left button ❶ or Navigation Right button ❷ to select the desired folder/file, then press the ENTER button ❸ to confirm; playback will begin if you selected a file. If you selected a Folder, then select a file using the Navigation Left button ❶ or Navigation Right button ❷, then press the ENTER button ❸ to begin playback of the selected file. To return to the previous folder's menu, use the Navigation Left button ❶ or Navigation Right button ❷ to select ".." then press the ENTER button ❸ to return to the previous folder's menu. Press the Stop (■) button ❹ to stop playback. Press the Pause (⏸) button ❺ once to pause the playback and press again to resume playback.

## SEARCH

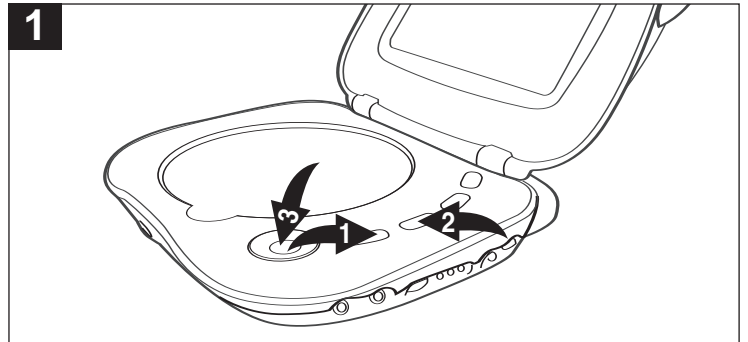

During playback, press either the Search ◀◀ ❶ or ▶▶ ❷ button to move the CD forward or backward at double (x2) speed to locate a specific section. Repeatedly press these buttons and the speed will increase to x4, x8, x16 and resume normal playback. The CD will move forward or backward at high speed until the Play (▶) button ❸ is pressed; normal playback will resume at that point.

## MP3 FAQs (Frequently Asked Questions) Please read before playing an MP3 disc.

*What is an MP3 file?*

An MP3 file is a computer format that makes a usually large music file into a smaller one which is more convenient to download and share.

*Can I record my own MP3 CDs?*

Yes, but you need a CD recorder, which is available from your local computer store.

*Where can I find MP3 files?*

MP3 files are available on the Internet.

*Can this unit read regular music CDs?*

Yes, it can. However, you cannot mix MP3s and WAV files on the same CD. If you do this, the CD Player will play only the MP3 files.

*Can I use the MP3 extension for non-audio data files?*

No, this may result in serious malfunction and harmful noise interference.

*Can I mix MP3 files with other file types on the CDR?*

Yes, but your CD player will ignore those files and read only the MP3 files on the CDR.

*Does this unit support subdirectories (subfolders)?*

Yes, it can read MP3 files from subfolders.

# CD BASIC OPERATION

## PLAYBACK OF A CD

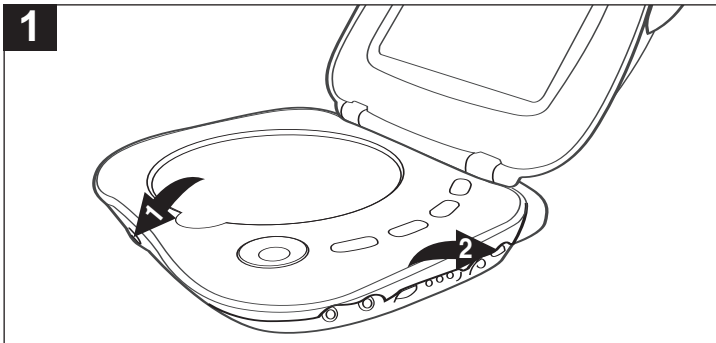

Press the Top Cabinet OPEN button ❶ and lift up the top cabinet. Slide the Power ON/OFF switch ❷ to the ON position.

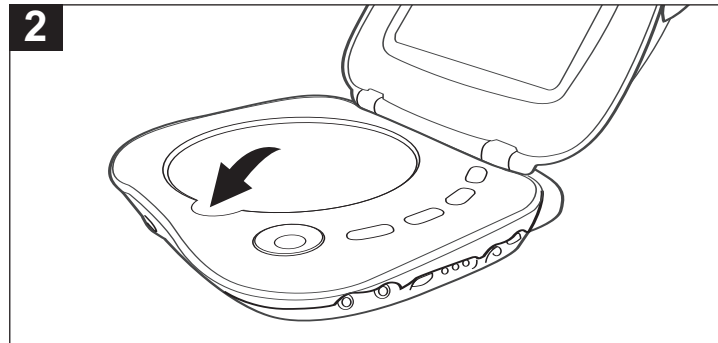

Press the DVD/CD Door OPEN/CLOSE area to open the disc tray. Insert a disc with the label side facing up on the disc tray.

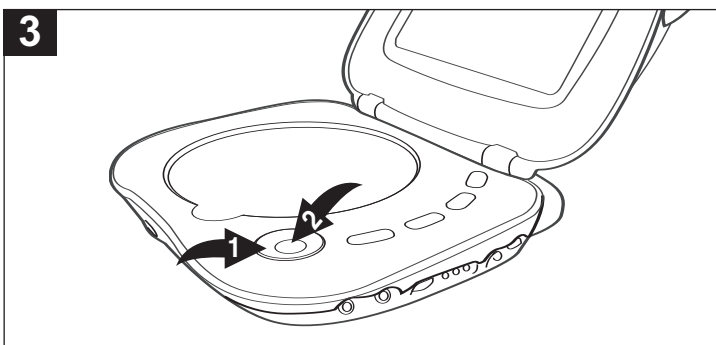

Close the disc tray, the CD will automatically start playing. The CD track number will appear in the screen for several seconds then disappear from the screen. After 10 seconds, the screen saver will appear, then after 1.5 minutes, the screen will go blank (turn off) to save power. Press any button to turn the screen on again. To stop playback, press the Stop (■) button ❶. Because the unit will remember where you stopped, simply press the Play (▶) button ❷ to resume playback where you left off (resuming playback). If the Stop (■) button ❶ is pressed twice, the unit will stop completely.

## SEARCH

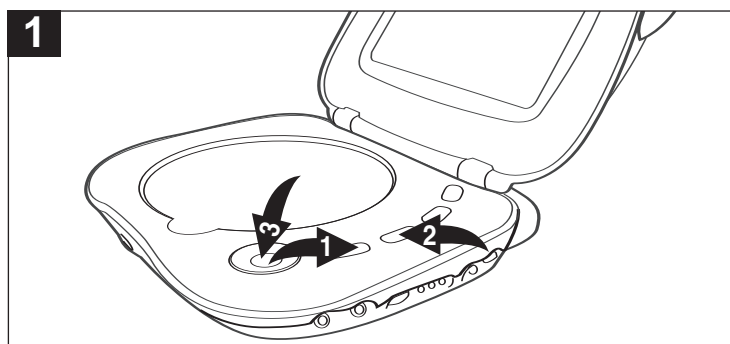

During playback, press either the Search ◀◀ ❶ or ▶▶ ❷ button to move the CD forward or backward at double (x2) speed to locate a specific section. Repeatedly press these buttons and the speed will increase to x4, x8, x16 and resume normal playback.

The CD will move forward or backward at high speed until the Play (▶) button ❸ is pressed; normal playback will resume at that point.

## SKIP

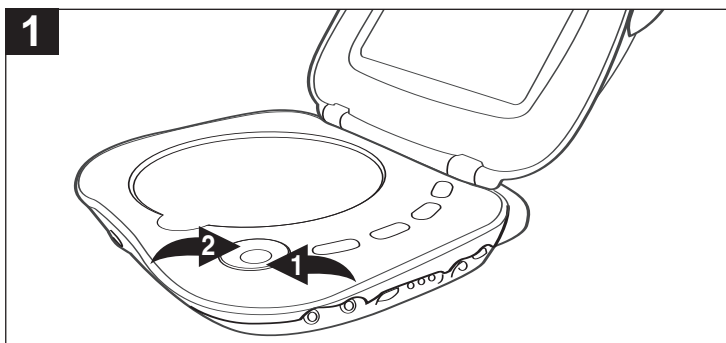

Press the Skip (▶▶) button ❶ to advance the unit to the beginning of the next track.

Press the Skip (◀◀) button ❷ to move the unit to the beginning of the previous track.

## PICTURE CD OPERATION

### PLAYBACK OF A PICTURE CD

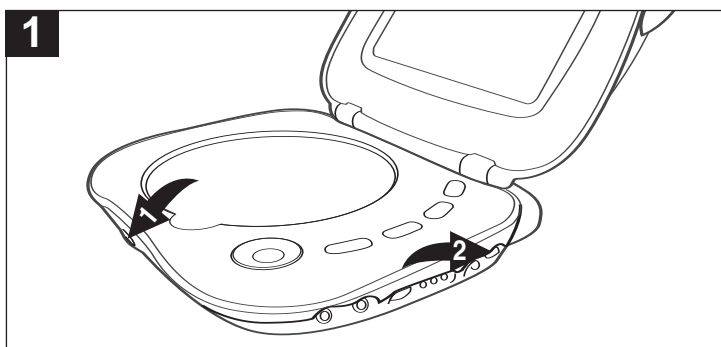

Press the Top Cabinet OPEN button ❶ and lift up the top cabinet. Slide the Power ON/OFF switch ❷ to the ON position.

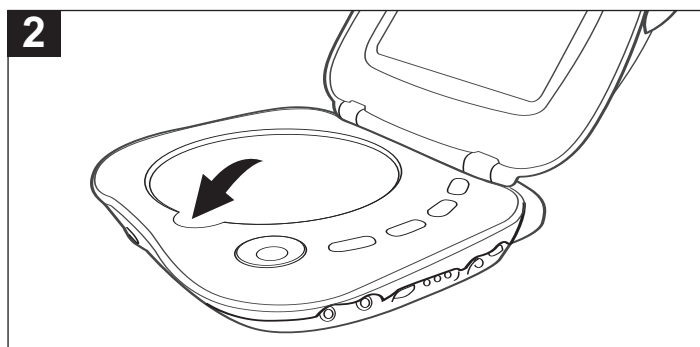

Press the DVD/CD Door OPEN/CLOSE area to open the disc tray. Insert a disc with the label side facing up on the disc tray.

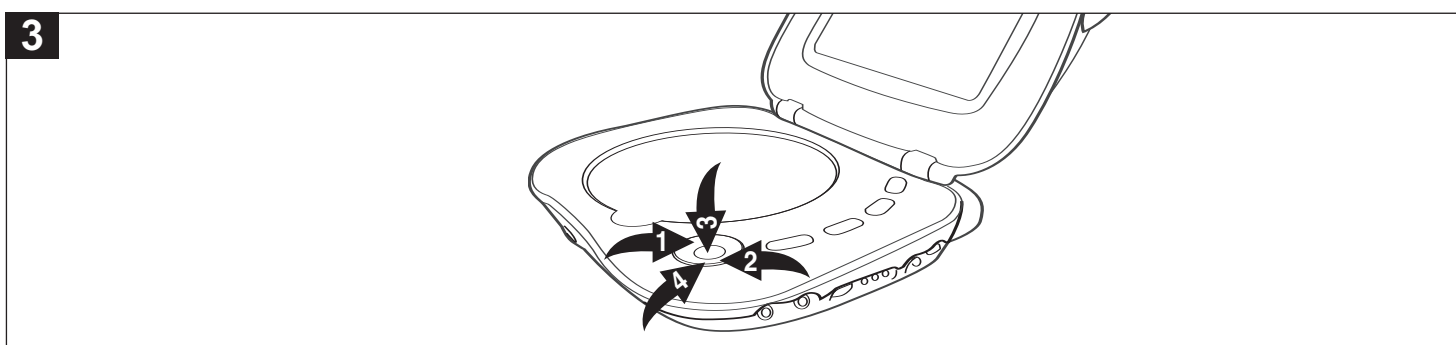

Close the disc tray. After loading, the FOLDER/TRACK menu will appear on the screen. Press the Navigation Left button ❶ or Navigation Right button ❷ to select the desired picture file, then press the ENTER button ❸ to confirm. The selected picture will appear on the screen, and then show the remaining pictures in the form of slide show. (NOTE: If there are sub-folders inside the picture CD, use the Navigation Left button ❶ or Navigation Right button ❷ to select the folder then press the ENTER button ❸ to enter the sub-folder. To return to the previous folder's menu, use the Navigation Left button ❶ or Navigation Right button ❷ to select ".." then press the ENTER button ❸ to return to the previous folder's menu.) Press the Stop (■) button ❹ to stop playback of the pictures and return to the folder menu.

## TROUBLESHOOTING GUIDE

Check the following before requesting service:

SYMPTOM	POSSIBLE CAUSE	POSSIBLE SOLUTION
<b>GENERAL</b>		
No power.	Battery weak.	Recharge the battery pack using the supplied AC adapter.
Battery has been charged but the unit still cannot be turned on.	Battery needs to be replaced.	Contact customer service at the number listed on the back cover.
Power on, but unit not functioning properly.	Condensation has formed.	Turn the unit off, unplug the power cord and wait about one to two hours to allow the player to dry.
	Wrong type of disc inserted.	This unit cannot play discs, other than DVD, MP3, picture or standard CDs.
	Unit needs to be reset.	Turn the unit off and then unplug the AC adapter. Wait one minute and then plug the unit back in.
	The disc is dirty or inserted incorrectly.	Clean disc and insert label side-up.
	Some features and functions are not available on all discs.	This is normal; try another function.
The playback picture is poor.	The disc is dirty.	Clean the disc.
The Search feature is not working.	Some discs have sections that do not allow searching.	This is normal on some discs.
The unit does not start playback.	Rating level set to block the DVD.	Enter your password, and/or change the rating level.
	DVD not inserted, or inserted upside-down.	Insert DVD correctly.
	A non-playback disc is inserted.	Make sure to insert a DVD.
	The disc is dirty.	Clean the disc.
Some functions do not operate as stated.	Some features and functions are not available on all discs.	This is normal; try another function.
Selected language is not being shown in the subtitles, or spoken.	If the audio or subtitle language does not appear on the disc, then the initial setting will not be seen/heard.	This is normal; try another disc.
Subtitles are not working properly.	Subtitles appear only when the discs contain them.	This is normal; try another disc.
	Subtitles not turned on.	Turn the subtitles on.
The Rating Level password has been forgotten.	Password forgotten.	The default password is "1234". If you changed and forgot it, contact customer service at the number listed on the back cover of this manual.

## CARE AND MAINTENANCE

### Caring for Discs

- Treat the disc carefully. Handle the disc only by its edges. Never allow your fingers to come in contact with the shiny, unprinted side of the disc.

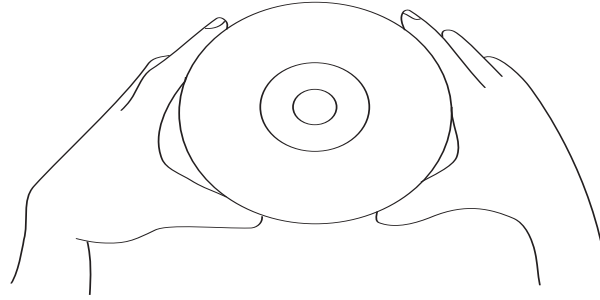

- Do not attach adhesive tape, stickers, etc. to the disc label.
- Clean the disc periodically with a soft, lint-free, dry cloth. Never use detergents or abrasive cleaners to clean the disc. If necessary, use a CD cleaning kit.
- If a disc skips or gets stuck on a section of the disc, it is probably dirty or damaged (scratched).
- When cleaning the disc, wipe in straight lines from the center of the disc to the outer edge of the disc. Never wipe in circular motions.

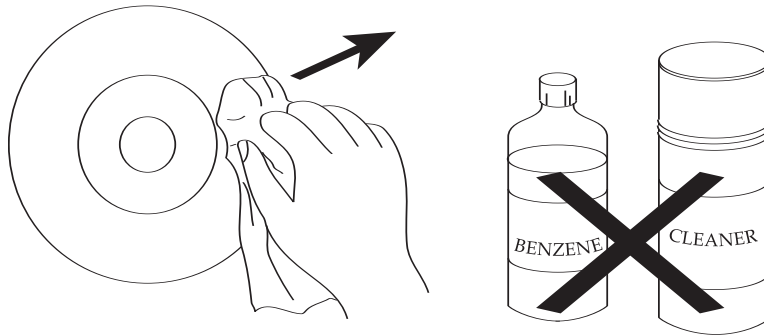

- Discs should be stored in their cases after each use to avoid damage.
- Do not expose discs to direct sunlight, high humidity, high temperatures or dust, etc. Prolonged exposure or extreme temperatures can warp the disc.
- Do not stick or write anything on either side of the disc. Sharp writing instruments, or the ink, may damage the surface.

### Cleaning the Unit

- To prevent fire or shock hazard, disconnect your unit from the AC power source when cleaning.
- The finish on your unit may be cleaned with a dust cloth and cared for as other furniture. Use caution when cleaning and wiping the plastic parts.
- Mild soap and a damp cloth may be used on the front panel.

# SPECIFICATIONS

Power Requirements .....	DC IN 9V (Center Positive)
Battery Pack .....	Ni-MH DC 7.4V x 2
Power Consumption .....	11W
Weight.....	3.0 lbs (Main Unit + battery)
Dimensions .....	9.5 x 8.25 x 1.8 inches
Weight and dimensions are approximate.	
Operating Temperature.....	+5° to +35°C
Operating Humidity Range .....	5% to 90% (no condensation)

## Discs Played:

### DVD-VIDEO Disc

- 12cm single-sided, single layer
- 12cm single-sided, dual layer
- 12cm double-sided, single layer
- 8cm single-sided, single layer
- 8cm single-sided, dual layer
- 8cm double-sided, single layer

### COMPACT DISC

- 12cm disc
- 8cm disc

## Audio Signal Output Characteristics:

### Frequency Responses:

DVD (Linear Audio).....	125Hz to 18KHz
CD Audio .....	125Hz to 18KHz
S/N Ratio .....	70dB
Wow and Flutter.....	Below Measurable Level

## Pickup:

Wavelength .....	655nm
Laser Power.....	Class 1

Specifications are subject to change without notice.



# CONTENIDO

<b>Contenido</b> .....	1
<b>Importantes medidas de seguridad</b> .....	2
<b>Precauciones</b> .....	4
<b>Fuentes de energía</b> .....	5
<b>Ubicación de los controles</b> .....	6
<b>Acerca de los discos</b> .....	7
<b>Nota importante referente a este manual del propietario</b> .....	8
<b>Menú de configuración rápida</b> .....	9
•Menú del reproductor.....	9
•Aspecto de la pantalla .....	9
<b>Menú de configuración principal</b> .....	10
•Idioma .....	10
•Visor .....	11
•Audio (DRC).....	11
•Control paterno .....	12
<b>Operación básica</b> .....	13
•Volumen .....	13
•Botón de Menú.....	13
•Interruptor de Encendido .....	13
•Enchufes de audífonos .....	13
•Botón para abrir gabinete superior .....	13
•En espera.....	13
<b>Operación básica del DVD</b> .....	14
•Reproducción de un DVD .....	14
•Brincar.....	15
•Buscar .....	15
•Pausa .....	15
•Cámara lenta .....	15
<b>Operación básica de un MP3</b> .....	16
•Reproducción de un disco MP3.....	16
•Buscar.....	16
•Preguntas frecuentes de MP3 .....	16
<b>Operación básica del CD</b> .....	17
•Reproducción de un CD .....	17
•Buscar .....	17
•Brincar.....	17
<b>Operación básica del disco con fotos</b> .....	18
•Reproducción de un disco con fotos .....	18
<b>Guía de diagnóstico</b> .....	19
<b>Cuidado y mantenimiento</b> .....	20
<b>Especificaciones</b> .....	21

## IMPORTANTES MEDIDAS DE SEGURIDAD

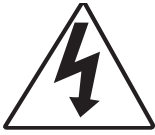

### PRECAUCIÓN

**RIESGO DE DESCARGA ELÉCTRICA. NO ABRIR.**



El símbolo del rayo con una flecha dentro de un triángulo equilátero es para alertar al usuario de la presencia de voltaje peligroso sin aislar dentro del gabinete del producto, el cual puede ser de magnitud suficiente para constituir un riesgo de descarga eléctrica para las personas.



El signo de exclamación dentro de un triángulo equilátero es para alertar al usuario de la presencia de instrucciones importantes de operación y mantenimiento en el manual que acompaña al aparato.

**PRECAUCIÓN:** PARA REDUCIR EL RIESGO DE UNA DESCARGA ELÉCTRICA, NO quite la cubierta (o parte posterior). No hay partes adentro que pueda reparar el usuario. Remita las reparaciones al personal calificado de servicio.

### PRECAUCIÓN:

ESTE REPRODUCTOR DIGITAL DE DISCOS DE VÍDEO EMPLEA UN SISTEMA LÁSER.

PARA ASEGURAR EL USO ADECUADO DE ESTE PRODUCTO, LE ROGAMOS QUE LEA ESTE MANUAL DEL PROPIETARIO DETENIDAMENTE Y LO GUARDE PARA FUTURA REFERENCIA. SI LA UNIDAD REQUIERE MANTENIMIENTO, PÓNGASE EN CONTACTO CON UN CENTRO AUTORIZADO DE SERVICIO: VEA LOS PROCEDIMIENTOS DE SERVICIO.

EL USO DE CUALQUIER CONTROL, AJUSTE O PROCEDIMIENTO AJENO A LOS AQUÍ ESPECIFICADOS PUEDE RESULTAR EN UNA EXPOSICIÓN DAÑINA A LA RADIACIÓN.

PARA EVITAR LA EXPOSICIÓN DIRECTA AL RAYO LÁSER, NO INTENTE ABRIR LA CAJA. LA RADIACIÓN LÁSER VISIBLE PUEDE ESTAR PRESENTE AL ABRIR LA CAJA. NO SE QUEDE MIRANDO AL RAYO.

### ADVERTENCIA:

PARA REDUCIR EL RIESGO DE INCENDIO O DESCARGA ELÉCTRICA, NO EXPONGA ESTE PRODUCTO A LA LLUVIA NI A LA HUMEDAD.

### ADVERTENCIA:

PARA REDUCIR EL RIESGO DE INCENDIO O DE UNA DESCARGA ELÉCTRICA, Y LA INTERFERENCIA MOLESTIA, USE SOLAMENTE LOS ACCESORIOS RECOMENDADOS.

### PROTECTORES DE VOLTAJE:

Se recomienda usar un protector de voltaje para la conexión a corriente eléctrica. Los rayos y picos en la energía eléctrica NO ESTÁN cubiertos con la garantía para este producto.

### MEDIDAS DE SEGURIDAD CON EL RAYO LASER

Esta unidad usa un rayo laser. Sólo personal calificado deberá dar servicio a este dispositivo a fin de evitar daño en los ojos.

### NOTIFICACIÓN DE FCC:

Este equipo fue probado y se encontró que cumple con los límites para aparatos digitales de Clase B, de conformidad con la Parte 15 de las Normas de FCC. Estos límites están diseñados para ofrecer una protección razonable contra interferencia dañina en una instalación residencial. Este equipo genera, usa y puede irradiar energía de radio frecuencia y, si no se instala y usa de acuerdo a las instrucciones, puede ocasionar interferencia dañina con las comunicaciones de radio.

Sin embargo, no hay garantía de que no habrá interferencia en una instalación particular. Si este equipo llegara a causar interferencia dañina con la recepción de radio o televisión, lo cual se puede determinar encendiendo y apagando el equipo, se alienta al usuario a tratar de corregir la interferencia mediante una o más de las siguientes medidas:

- Reoriente o reubique la antena receptora.
- Incremente la separación entre el equipo y el receptor.
- Conecte el equipo a un contacto eléctrico que esté en un circuito distinto al que está conectado el receptor.
- Pida ayuda consultando al distribuidor o a un técnico experimentado de radio o televisión.

### PRECAUCIÓN DE FCC:

Para garantizar el cumplimiento continuado, siga las instrucciones de instalación anexas y use sólo cables apantallados cuando se conecta a otros dispositivos. Además, cualquier cambio o modificación que no haya sido expresamente aprobada por la parte responsable del cumplimiento puede anular la autoridad del usuario de operar el equipo.

### ATTENTION:

POUR ÉVITER LES CHOC ÉLECTRIQUES, INTRODUIRE LA LAME LA PLUS LARGE DE LA FICHE DANS LA BORNE CORRESPONDANTE DE LA PRISES ET POUSSER JUSQU'AU FOND.

**IMPORTANTE: LE ROGAMOS QUE GUARDE LOS MATERIALES DEL EMPAQUE POR LO MENOS POR 90 DÍAS POR SI ACASO NECESITARA REGRESAR EL PRODUCTO.**

## IMPORTANTES MEDIDAS DE SEGURIDAD

### Estimado cliente:

El haber seleccionado un equipo de tan alta tecnología, como el que usted acaba de comprar, es sólo el comienzo de su entretenimiento musical. Ahora es tiempo de tomar en consideración como optimizar el entretenimiento que su equipo le ofrece. Este fabricante y la Asociación de Industrias Electrónicas del Grupo de Consumidores Electrónicos desean que usted obtenga el mejor resultado de su equipo usándolo en un nivel seguro, tal como el escuchar el sonido claro y sonoro, sin distorsión - sobre todo sin que afecte su sentido auditivo. El sonido es engañoso, ya que con el tiempo su nivel de audición puede adaptarse solo a escuchar en volumen alto, resultando en un serio daño a su sentido auditivo. Protéjase contra este daño innecesario ajustando el volumen de su equipo a un nivel bajo antes de acostumbrarse a escuchar siempre la música a un volumen alto.

### Para establecer un nivel auditivo seguro:

- Ponga el control de volumen en posición baja.
- Lentamente aumente el nivel hasta que usted pueda escuchar clara y confortablemente sin distorsión.

### Una vez que establece el nivel de audición confortable:

- Deje fijo el control de Volumen en dicho nivel.

Esto sólo le tomará un minuto, y le ayudará a prevenir la pérdida del oído en el futuro.

### Nosotros deseamos que usted pueda oír durante toda su vida

Si sabe usar su equipo, éste le proveerá mucho tiempo de satisfacción y entretenimiento. Debido a que el daño causado al oído es imperceptible hasta que ya es muy tarde, este fabricante y la Asociación de Industrias Electrónicas le recomiendan evitar la exposición prolongada a ruidos excesivos. La lista que le damos a continuación le servirá de guía:

Nivel de Decibeles	Ejemplo
30	Una biblioteca, susurros.
40	Sala, refrigeradora, dormitorio lejos del tráfico.
50	Semáforo, conversación normal, oficina tranquila.
60	Aire acondicionado a 20 pies, máquina de coser
70	Aspiradora de polvo, secadora de pelo, restaurant bullicioso.
80	Tráfico de la calle, destructores de basura, alarma de reloj a dos pies.

### LOS SIGUIENTES RUIDOS PUEDEN SER PELIGROSOS SI SE SOMETE A ELLOS EN FORMA CONSTANTE

90	Subterráneo, motocicletas, tráfico de camiones, podadora de pasto.
100	Camión de basura, sierra eléctrica, perforadora neumática.
120	Concierto rock delante de los parlantes, ruido de truenos.
140	Sonido de disparo, motor de jet.
180	Lanzamiento de una nave espacial.

Esta información ha sido proporcionada gratuitamente por la Fundación de Investigación de la Sordera.



# PRECAUCIONES

## NOTAS SOBRE EL MANEJO:

- Al enviar el reproductor de DVD, siempre use la caja de cartón y los materiales de empaque originales. Para máxima protección, empaque la unidad de nuevo como fue empacada originalmente en la fábrica.
- No use líquidos volátiles, como atomizadores repelentes de insectos, cerca del reproductor de DVD. No deje productos de hule o plástico en contacto con el reproductor de DVD por periodos prolongados de tiempo. Éstos dejarán marcas en el acabado.
- Los paneles superior y trasero del reproductor de DVD puede calentarse después de un periodo prolongado de uso. Esto es normal y no un funcionamiento defectuoso.
- Cuando el reproductor de DVD no está en uso, asegúrese de quitar el disco y apagar la unidad.
- Si no usa el reproductor de DVD por un periodo prolongado de tiempo, es posible que la unidad no funcione debidamente en el futuro. Encienda y use el reproductor de DVD ocasionalmente.

## NOTAS SOBRE EL POSICIONAMIENTO DE REPRODUCTOR DE DVD:

- Si coloca este reproductor de DVD cerca de un televisor, radio o video casetera, la reproducción puede ser mala y el sonido puede distorsionarse. Si eso sucede, mueva el reproductor de DVD lejos del televisor, radio o video casetera.

## NOTAS SOBRE LA LIMPIEZA:

### Use un trapo seco y suave para la limpieza.

- Para la suciedad persistente, remoje el trapo en una solución con un detergente débil, exprima bien y frote. Use un trapo seco para secar la superficie. No use ningún tipo de solvente, como adelgazador y benceno, ya que pueden dañar la superficie del reproductor de DVD.
- Si usa un trapo empapado en químicos para limpiar la unidad, siga las instrucciones de dicho producto.

**Advertencia:** La limpieza y ajuste de los lentes y/o otros componentes de reproducción mecánica deben ser realizados por un técnico de servicio calificado.

## PARA OBTENER UNA IMAGEN CLARA:

El reproductor de DVD es un aparato de alta tecnología y precisión. Si los lentes de captación óptica y las partes del accionamiento del disco están sucios o desgastados, la calidad de la imagen se torna mala. Para obtener una imagen clara, recomendamos inspección y mantenimiento regular (limpieza o reemplazo de partes) cada 1,000 horas de uso dependiendo del entorno operativo. Si desea más detalles, póngase en contacto con su distribuidor más cercano.

## NOTAS SOBRE CONDENSACIÓN DE HUMEDAD:

**La condensación de humedad daña el reproductor de DVD. Le rogamos que lea detenidamente lo siguiente.**

- La condensación de humedad ocurre, por ejemplo, cuando se sirve una bebida fría en un vaso en un día caluroso. En el exterior del vaso se forman gotas de agua. Del mismo modo, la humedad puede condensarse en los lentes de captación óptica adentro de esta unidad, una de las partes internas más cruciales del reproductor de DVD.

**La condensación de humedad ocurre en los siguientes casos:**

- Cuando trae el reproductor de DVD directamente de un lugar frío a un lugar caliente.
- Cuando usa el reproductor de DVD en una habitación donde acaba de encender el calentador, o en un lugar donde el aire frío del aire acondicionado pega directamente en la unidad.
- En verano, cuando usa el reproductor de DVD en un lugar caliente y húmedo justo después de mover la unidad de una habitación con aire acondicionado.
- Cuando usa el reproductor de DVD en un lugar húmedo.

**No use el reproductor de DVD cuando pueda ocurrir una condensación de humedad.**

- Si usa el reproductor de DVD en tales situaciones, se pueden dañar los discos y las partes internas. Quite el disco, conecte el cable de energía del reproductor de DVD al contacto eléctrico, encienda el reproductor de DVD y déjelo "ENCENDIDO" por dos o tres horas. Después dos o tres horas, el reproductor de DVD se habrá calentado y se habrá evaporado la humedad. Mantenga el reproductor de DVD conectado al contacto eléctrico y la condensación de humedad raramente ocurrirá.

## PRECAUCIÓN:

Para reducir el riesgo de lesiones, solamente recargue con las pilas recargables incluidas; otro tipo de pilas pueden reventarse con lo cual provocarán lesiones o daños a la persona.

# FUENTES DE ENERGÍA

## CONEXIÓN A CORRIENTE ELÉCTRICA

Inserte el extremo pequeño del cable para adaptador de corriente alterna en el enchufe en un lado de la unidad. Inserte el otro extremo (de 2 cuchillas) en un contacto eléctrico de 120V, 60Hz ubicado en un lugar conveniente.

**Especificaciones del adaptador de corriente alterna: 9V DC, ⓈⓈⓈ**

### NOTA:

- Utilice el adaptador de corriente alterna incluido solamente con este producto.
- Para desconectar el adaptador, quítelo del enchufe de entrada DC en un lado de la unidad así como del contacto eléctrico.

## CARGAR LA PILA RECARGABLE

Inserte el extremo pequeño del cable para adaptador de corriente alterna en el enchufe en un lado de la unidad. Inserte el otro extremo (de 2 cuchillas) en un contacto eléctrico de 120V, 60Hz ubicado en un lugar conveniente y **ASEGÚRESE DE QUE EL INTERRUPTOR DE ENCENDIDO/APAGADO ESTÉ EN POSICIÓN OFF (APAGADO)**. El indicador de CARGA se iluminará rojo mientras la pila se recarga y el indicador de LLENO se iluminará verde cuando se termine de recargar.

Desconecte el adaptador de corriente alterna cuando termine de recargarse.

**NOTA:** Cargue la pila de NiCd durante la noche (5 horas) antes de usarla por primera vez.

### NOTAS ACERCA DE LA PILA:

- Asegúrese de recargar la pila al menos una vez al año.
- Cuando esté completamente cargada, la unidad se puede utilizar aproximadamente durante 2.5 horas.
- Cuando la unidad esté encendida en modo de Paro o si no ha introducido un disco y no oprime un botón por unos tres minutos, el protector de pantalla aparecerá automáticamente en el visor. Si no oprime un botón por unos 10 minutos, la unidad entrará en modo de Espera (el visor se apagará) y el protector de pantalla desaparecerá. Oprima cualquier botón para reanudar y encender de nuevo la unidad.

## INDICADOR DE PILA BAJA

Cuando se baja la carga de los paquetes de pila recargable, el indicador de CARGA BAJA de la misma se iluminará y le quedarán 5 minutos más de tiempo de reproducción. Cargue la pila por completo (de 3 a 3.5 horas) en esta situación o utilice la corriente eléctrica.

## USAR EL ADAPTADOR PARA AUTO

Conecte el extremo pequeño del adaptador para auto en el enchufe de DC y el otro extremo en el enchufe del encendedor de cigarrillos para operar la unidad usando la batería del auto; el indicador en el adaptador se iluminará.

### NOTAS:

- No deje la unidad conectada al encendedor del auto estando éste apagado, de lo contrario, se podría descargar la batería del auto.
- El adaptador para auto solamente alimenta la unidad principal; si desea recargar la pila recargable, utilice el adaptador de corriente alterna como se describió previamente.

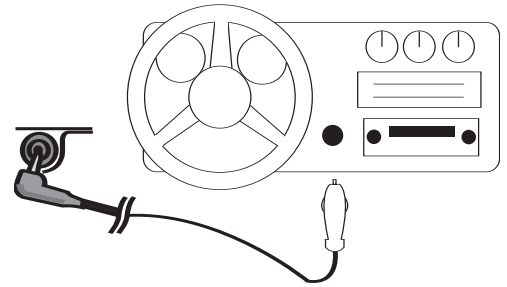

## REEMPLAZAR LA PILA RECARGABLE

En muy raras ocasiones será necesario cambiar la pila recargable. Si usted recarga la pila recargable entre 3 y 3.5 horas pero la pila solamente reproduce u opera por un corto período de tiempo, entonces será necesario cambiar las pilas recargables. Comuníquese con servicio al cliente (la información de contacto está en la cobertura trasera) para comprar una pila nueva y siga estos pasos para reemplazarla.

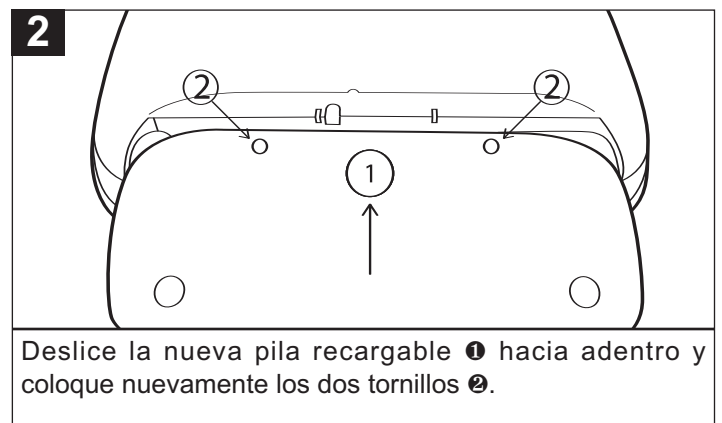
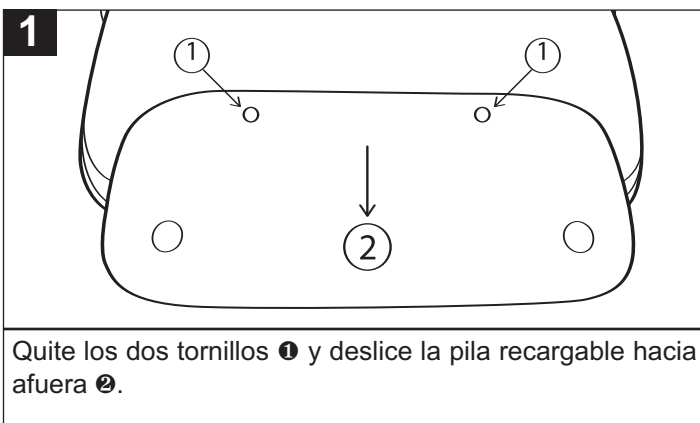

**IMPORTANTE:** Solamente cambie los paquetes de pilas con una comprada en Memorex. Otros paquetes de pilas pueden hacer que la unidad falle, emita descargas eléctricas, etc.

## LOCATION OF CONTROLS

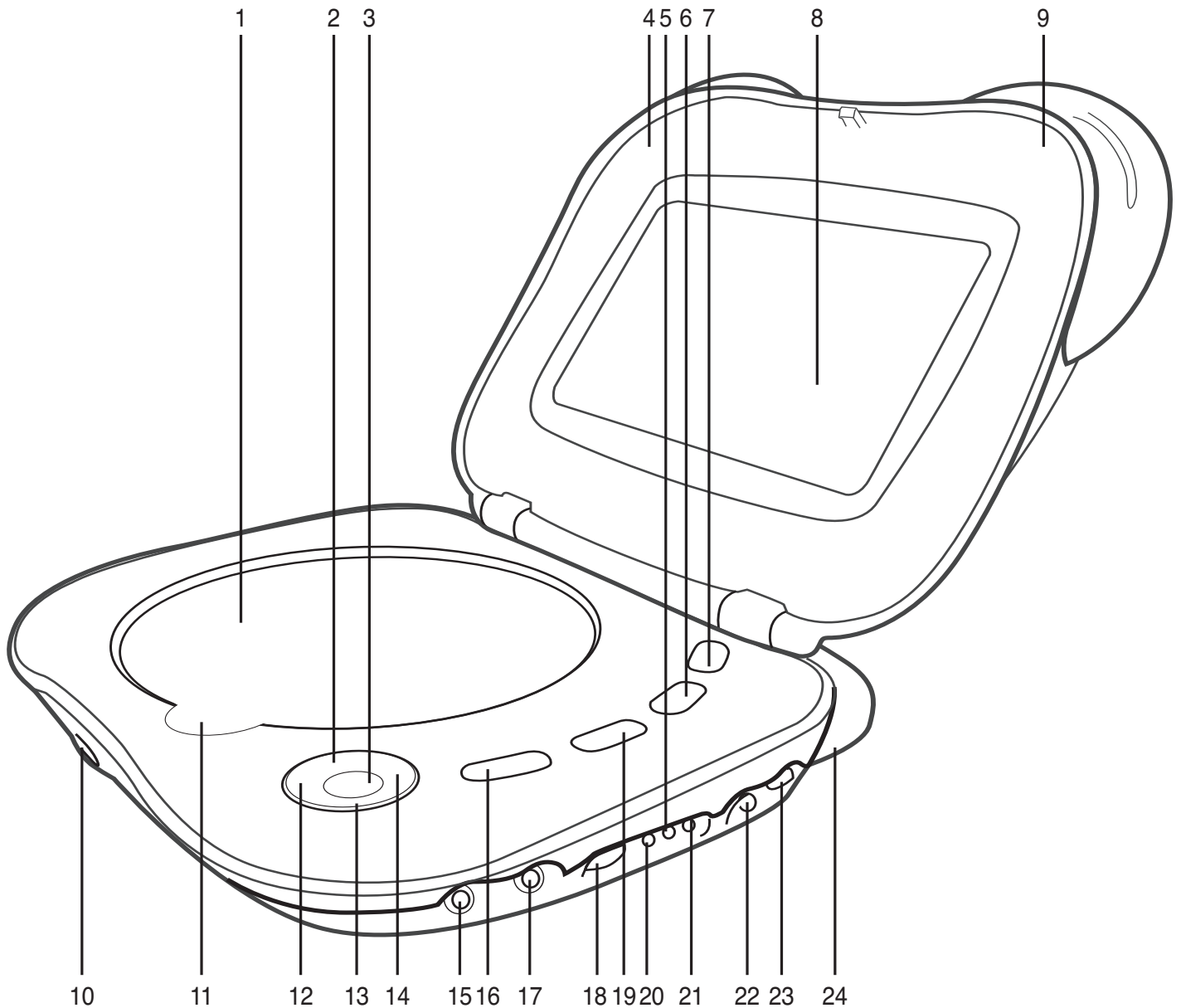

- |   |  |
|---|--|
| 1. Compartimiento del DVD/CD                    | 14. Botón de PAUSA p/Navegación Arriba*  |
| 2. Botón de Brincar ◀◀/Navegación Izquierda*    | 15. Enchufe para Audífonos 1             |
| 3. Botón de ENTRAR/TOCAR ▶*                     | 16. Botón de BUSCAR ◀◀                   |
| 4. Bocina izquierda                             | 17. Enchufe para Audífonos 2             |
| 5. Indicador de CARGA                           | 18. Control de VOLUMEN                   |
| 6. Botón de MENÚ                                | 19. Botón de BUSCAR ▶▶                   |
| 7. Botón de Configuración                       | 20. Indicador de CARGA BAJA de la pila   |
| 8. Pantalla                                     | 21. Indicador de CARGADO                 |
| 9. Bocina derecha                               | 22. Enchufe de entrada DC de 9V ◯⊕       |
| 10. Botón para abrir gabinete superior          | 23. Interruptor de Encendido/Apagado     |
| 11. Área para ABRIR/CERRAR la puerta del DVD/CD | 24. Pila recargable (atrás en la unidad) |
| 12. Botón de PARO (■)Navegación Abajo*          |  |
| 13. Botón de Brincar ▶▶/Navegación Derecha*     |  |
- \* Vea la página 8 para obtener información acerca de estos botones.



# ACERCA DE LOS DISCOS

El número de región para este reproductor de DVD es:  
Vea la siguiente página respecto a Información sobre el número de región.



## DISCOS REPRODUCIBLES:

Los siguientes discos pueden reproducirse en este reproductor de DVD:



### Discos MP3

Cuando se reproduzca un disco MP3, el número total de archivos aparecerá en la pantalla y la pantalla del televisor enumerará las carpetas/pistas. MP3 es la abreviación de "MPEG1 Audio Layer 3". El audio MPEG es un formato que comprime solamente la porción del audio.

### NOTAS IMPORTANTES:

Debido a muchas variables, incluyendo las condiciones de grabación, el tipo de disco, el software para grabar, etc., esta unidad no garantiza la reproducción de todos los discos MP3.

## TIPOS DE DISCO:

### DVD

Los datos en la mayoría de los DVD están divididos en secciones llamadas "títulos" y luego en subsecciones llamadas "capítulos", a cada una de las cuales se le asigna un título o número de capítulo. Algunos funciones de este reproductor de DVD no operarán con algunos discos DVD ya que son predefinidos. Si no se activan algunas de las funciones seleccionadas como desea, consulte el manual que acompaña al disco DVD.

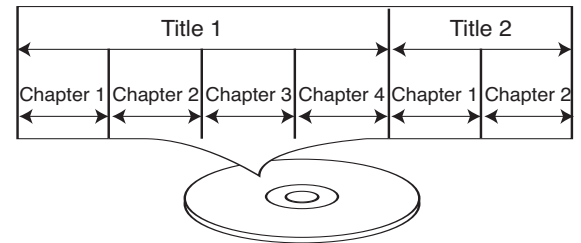

### CD DE AUDIO

Los datos en un CD de audio se divide en secciones llamadas "pistas", cada una de las cuales se les asigna un número de pista.

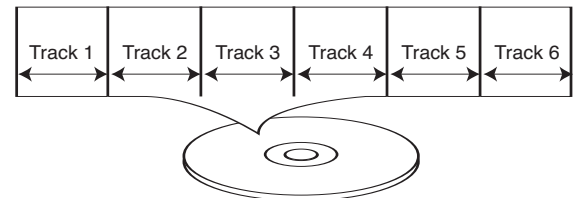

### IMPORTANTE:

Es importante que lea el manual que acompaña el disco DVD, ya que hay funciones en el reproductor de DVD que no pueden usarse con ciertos discos DVD. También hay funciones adicionales en el disco DVD que son diferentes para cada disco DVD, de modo que no se explican en este manual del propietario.



## ACERCA DE LOS DISCOS



### Notas sobre Copyright:

Está prohibido por ley copiar, transmitir, mostrar, transmitir por cable, reproducir en público y rentar sin permiso los materiales con copyright. Los discos DVD están protegidos por esta ley y cualquier grabación que se haga de estos discos se distorsionará. Este producto incorpora tecnología de protección de copyright que está protegido por el reclamo de similitud de método de ciertas patentes de los Estados Unidos y otros derechos de propiedad intelectual propiedad de Macrovision Corporation y otros propietarios de derechos. El uso de esta tecnología de protección de copyright debe ser autorizado por Macrovision Corporation, y está hecho sólo para el hogar y otros usos de visión limitados, a menos que Macrovision Corporation autorice lo contrario. Se prohíbe la ingeniería inversa o el desensamble.

### Información de Gestión de Región:

Este reproductor de DVD fue diseñado y fabricado para responder a la Información de Gestión de Región que está grabada en un disco DVD. Si el número de Región descrito en un disco DVD no corresponde al número de Región de este reproductor de DVD, este reproductor de DVD no puede reproducir dicho disco. Es posible que no pueda reproducir algunos discos DVD en este reproductor si fueron comprados fuera de su área geográfica o fueron preparados con fines comerciales. Si intenta reproducir un disco no autorizado, aparece el texto "Wrong Region" (Región equivocada) en la pantalla del televisor.

## NOTA IMPORTANTE REFERENTE A ESTE MANUAL DEL USUARIO

Existen cinco botones con funciones duales. En este manual, se les identificará con la función que están realizando. Por ejemplo, cuando se menciona el botón de BRINCAR /Navegación Izquierda en el manual para describir cómo brincar una pista, se le llamará el botón de BRINCAR . Si se menciona para describir cómo navegar por un menú, entonces le llamaremos el botón de Navegación Izquierda.

A continuación están los botones con designaciones duales:

Botón de PAUSA /Navegación Arriba

Botón de Brincar /Navegación Izquierda

Botón de PARO /Navegación Abajo

Botón de ENTRAR/TOCAR 

Botón de Brincar /Navegación Derecha

## MENÚ DE CONFIGURACIÓN RÁPIDA

El menú de Configuración rápida le permite personalizar el reproductor de DVD al dejarle seleccionar la preferencia de idioma en pantalla y el aspecto de la pantalla. Utilice las siguientes instrucciones para navegar y cambiar las opciones:

1. En el modo de Paro, oprima el botón de CONFIGURACIÓN para entrar al Menú de configuración.
2. Seleccione el icono de Configuración Rápida en la parte superior de la pantalla usando el botón de Navegación Izquierda o Derecha y luego oprima el botón de ENTRAR.
3. Seleccione una de las opciones de configuración usando el botón de Navegación Arriba o Abajo y luego oprima el botón de ENTRAR.
4. Vea los pasos a continuación para cambiar la configuración seleccionada.

### MENÚ DEL REPRODUCTOR

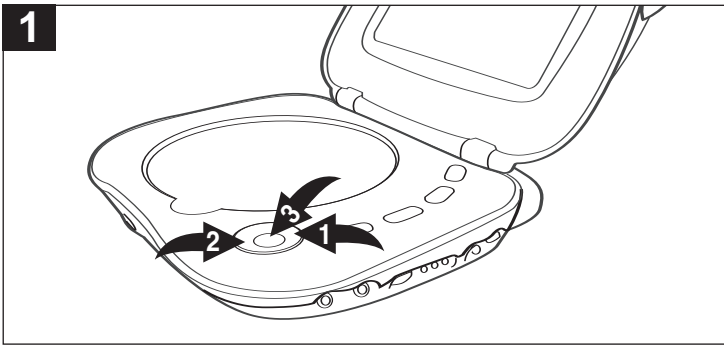

1 Seleccione el idioma en el que estará el MENÚ DEL REPRODUCTOR (INGLÉS, FRANCÉS o ESPAÑOL) usando el botón de Navegación Arriba ❶ o Abajo ❷. Cuando aparezca el idioma deseado, oprima el botón de ENTRAR ❸.

### ASPECTO DE PANTALLA

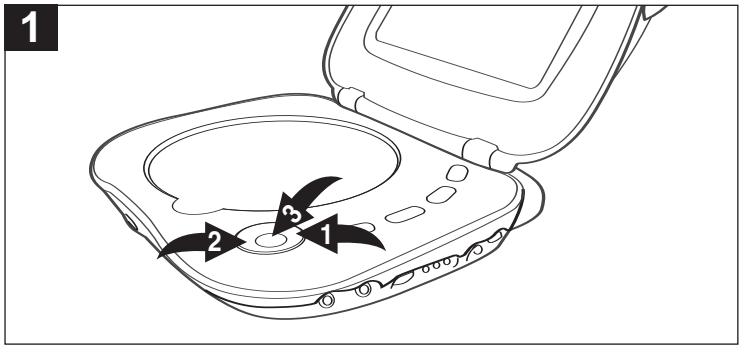

1 Seleccione la opción deseada usando el botón de Navegación Arriba ❶ o Abajo ❷. Cuando aparezca la configuración deseada, oprima el botón de ENTRAR ❸.

**4:3 PS (Pan Scan):** Cuando está seleccionado, el material de video formateado en estilo Pan Scan se reproduce en dicho estilo (los bordes izquierdo y derecho están recortados).

**4:3 LB (Letterbox):** Cuando está seleccionado, las imágenes de pantalla ancha se muestran en la pantalla con una banda negra en la parte superior o inferior.

**16:9 Wide:** Seleccionar para una relación de 16:9.

## MENÚ DE CONFIGURACIÓN PRINCIPAL

El menú de configuración principal le permite personalizar el reproductor de DVD al dejarle seleccionar varias preferencias de idioma, audio, nivel de control paterno y más. Utilice las siguientes instrucciones para navegar y cambiar las opciones:

1. En el modo de Paro, oprima el botón de CONFIGURACIÓN para entrar al Menú de configuración.
2. Seleccione el icono de Configuración en la parte superior de la pantalla usando el botón de Navegación Izquierda o Derecha y luego oprima el botón de ENTRAR.
3. Seleccione el icono deseado (idioma, pantalla, audio, control paterno) en la parte superior de la pantalla usando el botón de Navegación Izquierda o Derecha y luego oprima el botón de ENTRAR.
4. Seleccione una de las opciones de configuración usando el botón de Navegación Arriba o Abajo y luego oprima el botón de ENTRAR.
5. Vea los pasos a continuación y en las próximas páginas para cambiar la configuración seleccionada.

### IDIOMA

#### IDIOMA DEL AUDIO

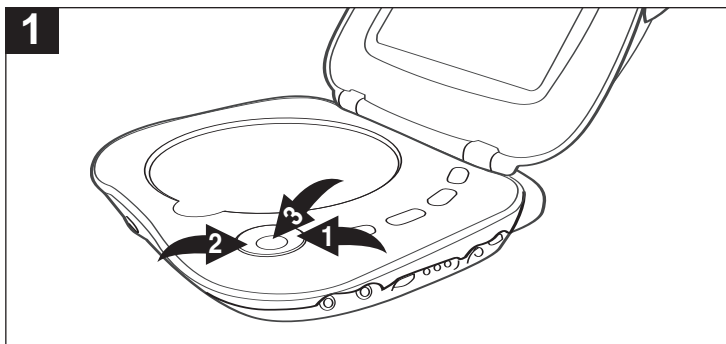

Seleccione el idioma en que se reproducirá el DVD (original, inglés, francés, español, alemán, italiano, sueco, holandés, japonés, chino, coreano, danés, finlandés, noruego, islandés, húngaro, rumano, turco, griego, ruso, irlandés, portugués u otros) usando el botón de Navegación Arriba ❶ o Abajo ❷. Cuando aparezca el idioma deseado, oprima el botón de ENTRAR ❸. El DVD debe estar grabado en el idioma seleccionado; de lo contrario, se escuchará el idioma predeterminado del DVD.

#### SUBTÍTULO

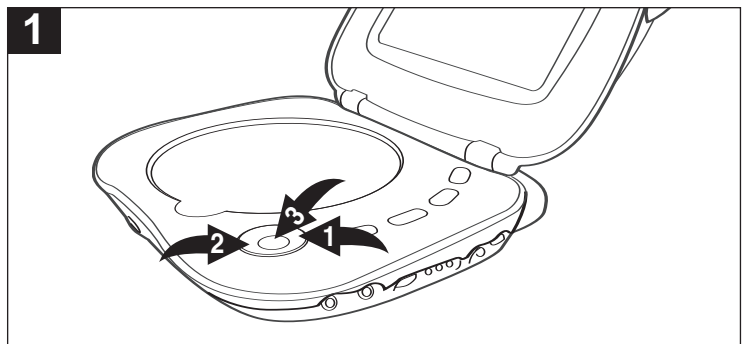

Seleccione el idioma en que estarán los subtítulos (exhibición en pantalla) (apagado, inglés, francés, español, alemán, italiano, sueco, holandés, japonés, chino, coreano, danés, finlandés, noruego, islandés, húngaro, rumano, turco, griego, ruso, irlandés, portugués u otros) usando el botón de Navegación Arriba ❶ o Abajo ❷. Cuando aparezca el idioma deseado, oprima el botón de ENTRAR ❸. El DVD debe estar grabado en el idioma seleccionado; de lo contrario, se mostrará el idioma predeterminado del DVD.

#### MENÚ DEL DISCO

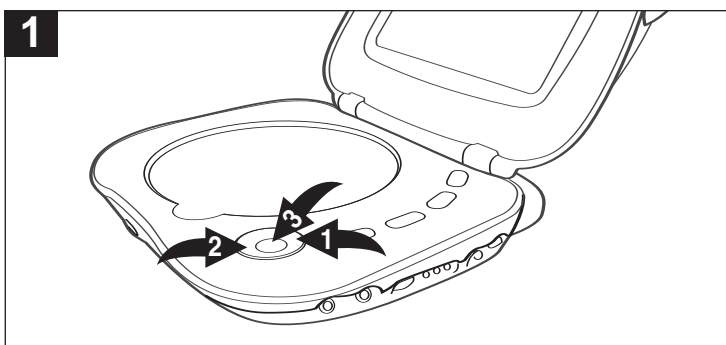

Seleccione el idioma en que estará el Menú del Disco (inglés, francés, español, alemán, italiano, sueco, holandés, japonés, chino, coreano, danés, finlandés, noruego, islandés, húngaro, rumano, turco, griego, ruso, irlandés, portugués u otros) usando el botón de Navegación Arriba ❶ o Abajo ❷. Cuando aparezca el idioma deseado, oprima el botón de ENTRAR ❸. El menú del disco del DVD debe estar hecho en el idioma seleccionado; de lo contrario, se mostrará el idioma predeterminado del DVD.

#### MENÚ DEL REPRODUCTOR

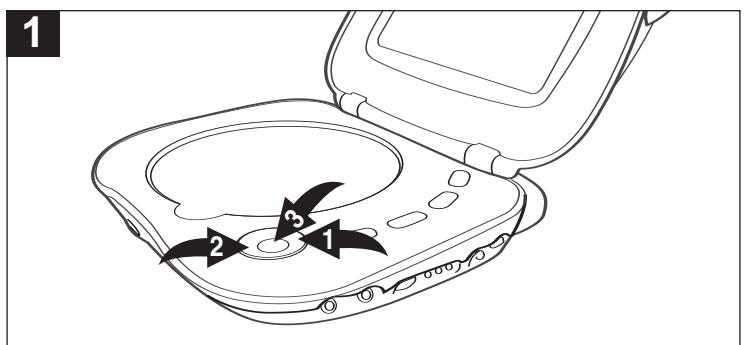

Seleccionar la idioma en que estará el menú del reproductor (inglés, francés o español) usando el botón de Navegación Arriba ❶ o Abajo ❷. Cuando aparezca el idioma deseado, oprima el botón de ENTRAR ❸.

# MENÚ DE CONFIGURACIÓN PRINCIPAL (CONTINUÍA)

## PANTALLA

### ASPECTO DE PANTALLA

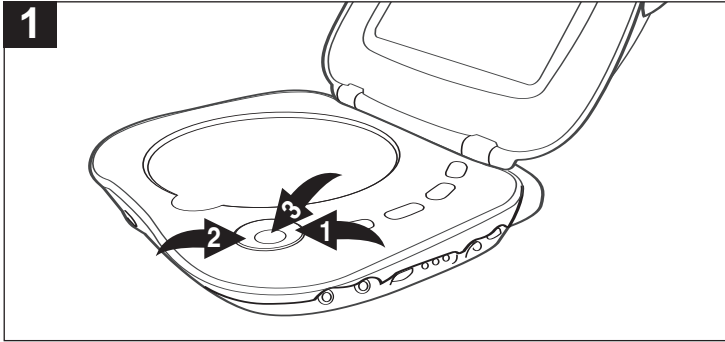

1 Seleccione la opción deseada usando el botón de Navegación Arriba ❶ o Abajo ❷. Cuando aparezca la configuración deseada, oprima el botón de ENTRAR ❸.

**4:3 PS (Pan Scan):** Cuando está seleccionado, el material de video formateado en estilo Pan Scan se reproduce en dicho estilo (los bordes izquierdo y derecho están recortados).

**4:3 LB (Letterbox):** Cuando está seleccionado, las imágenes de pantalla ancha se muestran en la pantalla con una banda negra en la parte superior o inferior.

**16:9 Wide:** Seleccionar para una relación de 16:9.

### BRILLO

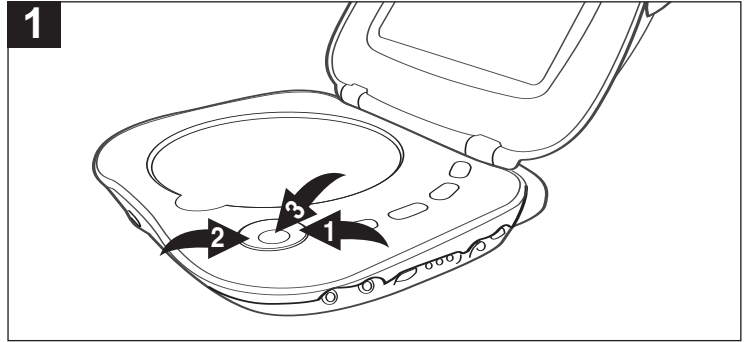

1 Seleccione la configuración del brillo (-3 - 3) usando el botón de Navegación Arriba ❶ o Abajo ❷. Cuando aparezca la configuración deseada, oprima el botón de ENTRAR ❸.

### CONTRASTE

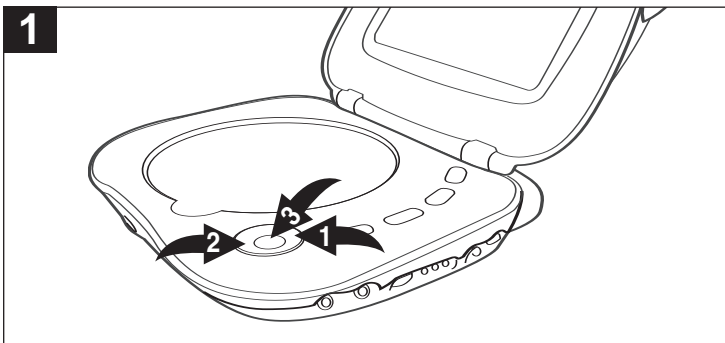

1 Seleccione la configuración del contraste (-3 - 3) usando el botón de Navegación Arriba ❶ o Abajo ❷. Cuando aparezca la configuración deseada, oprima el botón de ENTRAR ❸.

### COLOR

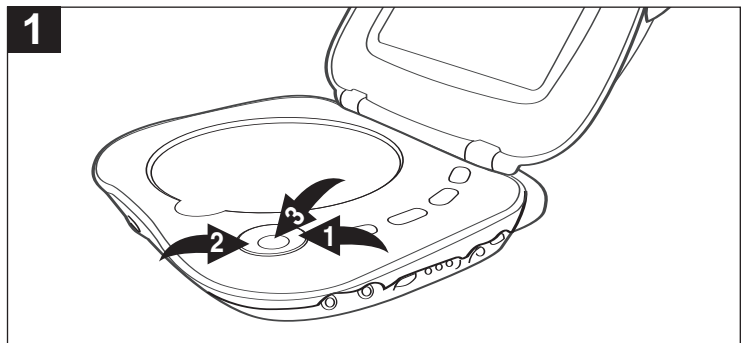

1 Seleccione la configuración del color (-3 - 3) usando el botón de Navegación Arriba ❶ o Abajo ❷. Cuando aparezca la configuración deseada, oprima el botón de ENTRAR ❸.

### AUDIO (DRC)

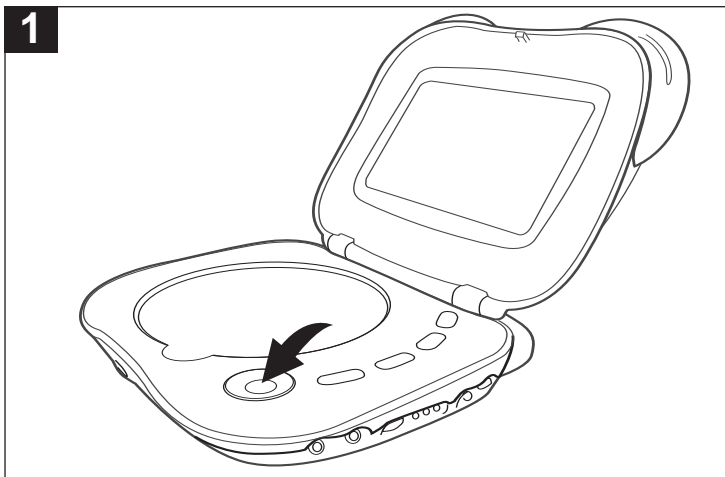

1 Active o desactive la DRC (Compresión de Alcance Dinámico) usando el botón de ENTRAR. Al activar esta opción se comprimirá el alcance dinámico de la pista de audio del DVD.

# MENÚ DE CONFIGURACIÓN PRINCIPAL (CONTINUÍA)

## CONTROL PATERNO

La opción de Control Paterno permite que los padres eviten que los niños vean materiales inadecuados en el DVD. Éste lee las clasificaciones para programación, luego niega el acceso a la programación si la clasificación del programa cumple con las limitantes que usted seleccione. En este caso, el usuario deberá ingresar una contraseña.

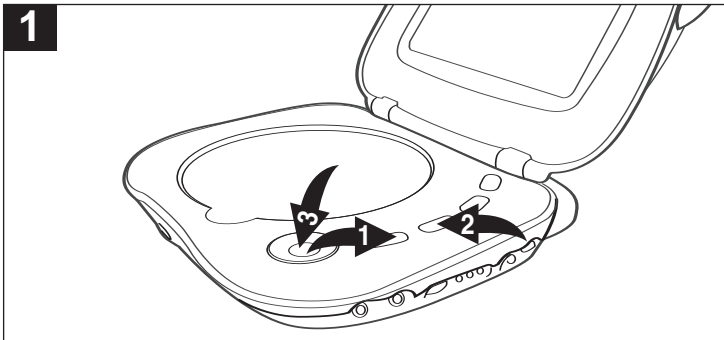

Después de seleccionar el Control paterno, aparecerá la pantalla de la Contraseña. Ingrese el primer dígito de la contraseña usando el botón de BUSCAR ◀◀ ❸ o ▶▶ ❹ y luego oprima el botón de ENTRAR ❺. Repita lo anterior para ingresar los cuatro dígitos.

**NOTA:** La contraseña predeterminada es "1234" de modo que utilice esta contraseña cuando disponga la configuración la primera vez.

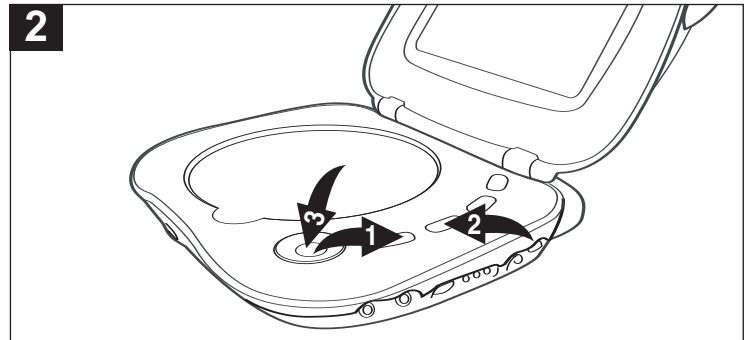

Seleccione el nivel del Control paterno usando el botón de Navegación Arriba ❶ o Abajo ❷ y luego oprima el botón de ENTRAR ❸.

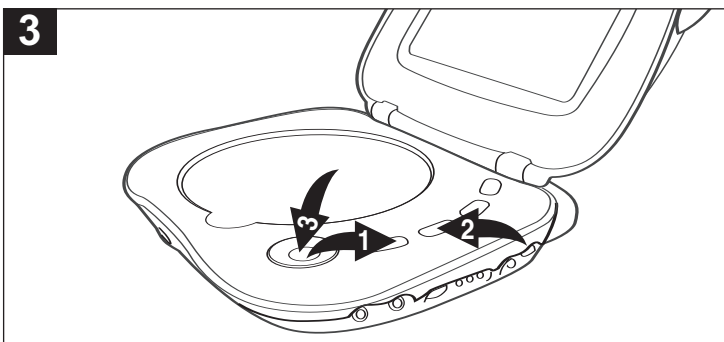

Seleccione el nivel deseado usando el botón de Navegación Arriba ❶ o Abajo ❷ y luego oprima el botón de ENTRAR ❸.

- |  |  |
|--|--|
| <b>1 (G):</b> Todas las edades.                            | recomienda guía de padres.   |
| <b>2:</b> Todas las edades.                                |  |
| <b>3 (PG):</b> Guía de los padres.                         | <b>6 (R):</b> Para menores de 17 años, se recomienda guía de padres. |
| <b>4 (PG13):</b> Guía de los padres en menores de 13 años. | <b>7 (NC17):</b> 17 años y más.                                      |
| <b>5 (PGR):</b> Para menores de 17 años se                 | <b>8 (ADULT):</b> Sólo para adultos.                                 |
|  | <b>TODO</b> Permite todo tipo de programación                        |

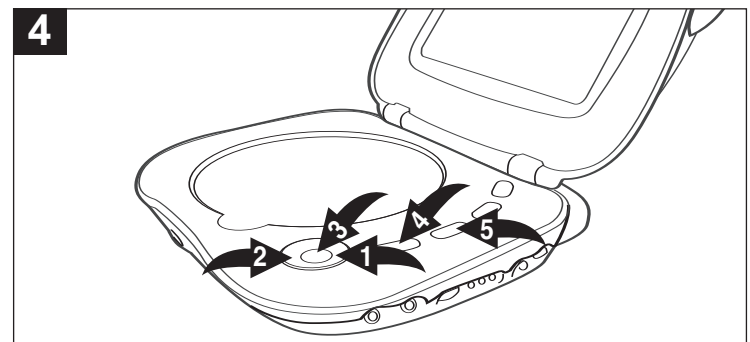

### PARA CAMBIAR LA CONTRASEÑA:

Seleccione Cambiar usando el botón de Navegación Arriba ❶ o Abajo ❷ y luego oprima el botón de ENTRAR ❸. Ingrese el primer dígito de la contraseña usando el botón de BUSCAR ◀◀ ❹ o ▶▶ ❺ y luego oprima el botón de ENTRAR ❸. Repita lo anterior para ingresar los cuatro dígitos. Luego anote la contraseña y oprima nuevamente el botón de ENTRAR ❸ para confirmar la nueva contraseña.

## OPERACIÓN BÁSICA (GENERAL)

### VOLUMEN

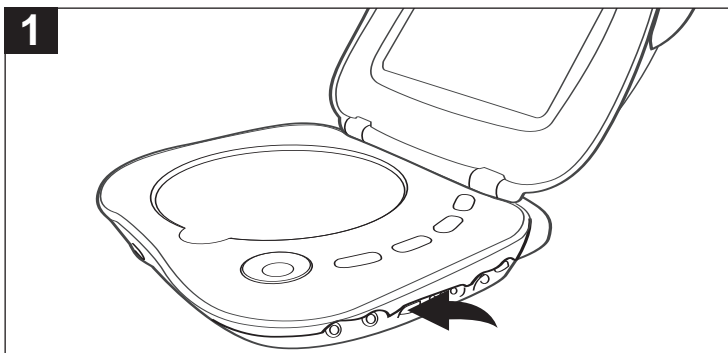

1 Ajuste el volumen usando el control de VOLUMEN.

### BOTÓN DE MENÚ

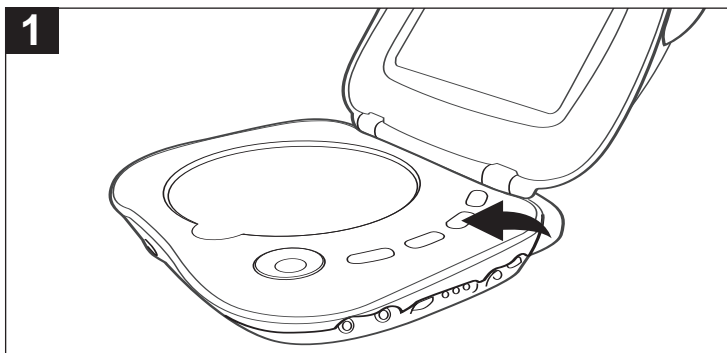

1 Cuando se reproduzca un DVD, oprima el botón de MENÚ para regresar al menú principal del DVD.

### INTERRUPTOR DE ENCENDIDO

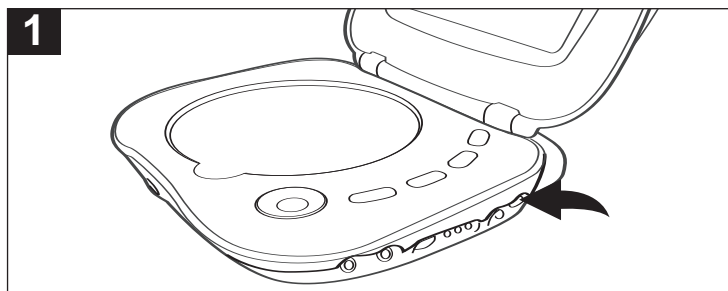

1 Deslícelo a la posición de ON (encendido) para encender la unidad. Deslícelo a la posición de OFF (apagado) para apagar la unidad.

### ENCHUFES DE AUDÍFONOS

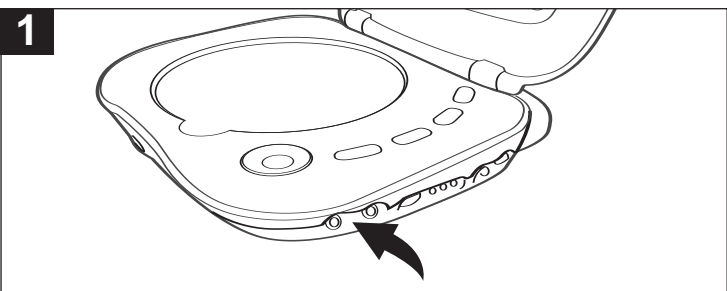

1 Conecte uno o los dos audífonos en los enchufes para escuchar en privado. Las bocinas se desconectarán al conectar los audífonos en uno de los enchufes.

### BOTÓN PARA ABRIR GABINETE SUPERIOR

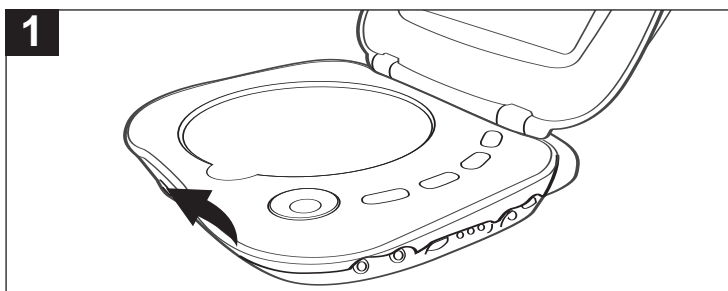

1 Para abrir el gabinete superior para acceder el compartimiento y los controles del DVD, oprima el Botón para abrir gabinete superior, luego levante el gabinete.

### EN ESPERA:

Cuando la unidad se haya detenido por unos tres minutos, el protector de pantalla aparecerá en la pantalla. Si no se oprime algún botón por unos 10 minutos mientras está en modo de Paro, la unidad entrará en modo de espera para ahorrar la energía de las pilas. Oprima cualquier botón para salir del modo de Espera y encender de nuevo la unidad.



# OPERACIÓN BÁSICA DEL DVD

## REPRODUCCIÓN DE UN DVD

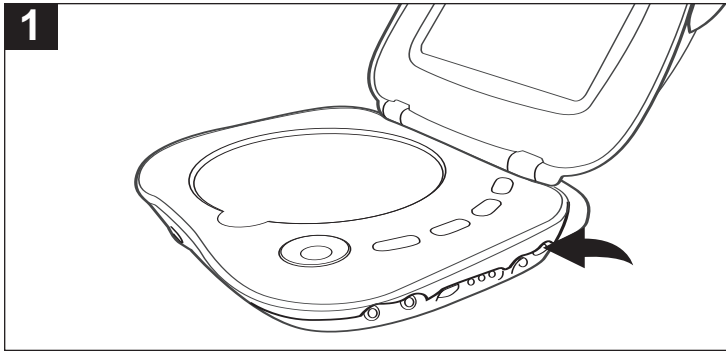

Deslice el interruptor de ENCENDIDO a la posición ON (encendido).

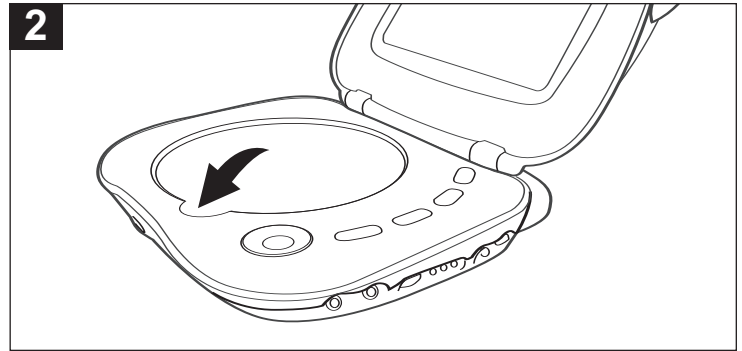

Presione el Área para ABRIR/CERRAR la puerta del DVD/CD para abrir la bandeja del disco. Introduzca en la bandeja un disco con la etiqueta hacia arriba.

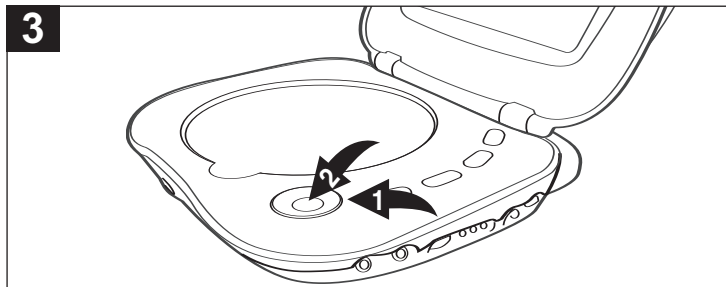

Cierre la bandeja del disco. Después de cargarse, deberá aparecer la pantalla con el menú del DVD. Use los botones de Navegación ❶ para seleccionar la opción deseada y oprima el botón de ENTRAR ❷ para seleccionarla.

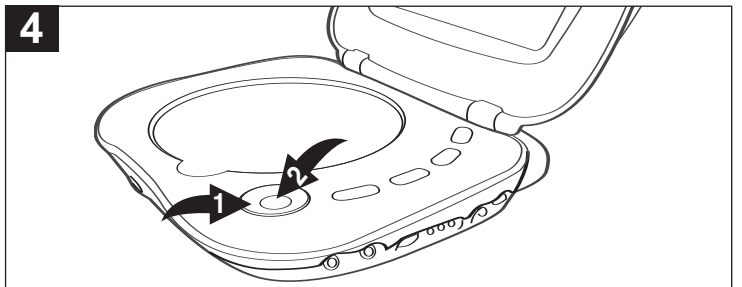

Para detener la reproducción, oprima el botón de Paro (■) ❶. Como la unidad recuerda donde se detuvo, simplemente oprima el botón de Tocar (▶) ❷ para continuar con la reproducción donde se quedó (continuar con la reproducción). Si se oprime dos veces el botón de Paro (■) ❶ la unidad se detendrá por completo.

### NOTAS:

- Si aparece un MENÚ en la pantalla del televisor, oprima los botones de Navegación para seleccionar la opción/artículo deseado, luego oprima el botón de ENTRAR. Le rogamos que consulte la cubierta o caja del disco para información adicional.
- Es posible que continuar con la reproducción no funcione en todos los discos.

### NOTAS IMPORTANTES:

- La mano de Mickey aparecerá en la esquina superior derecha de la pantalla durante la operación si usted intenta entrar a una función que no está disponible en el disco.
- Algunos discos pueden tardarse unos segundos en cargar.
- Siempre sostenga el disco sin tocar ninguna de sus superficies. Cuando introduzca un disco, colóquelo con el título impreso hacia arriba, alinéelo con las guías y colóquelo en la posición adecuada.
- Es importante que lea el manual que acompaña el disco DVD, ya que hay funciones en este reproductor de DVD que no pueden usarse con ciertos discos DVD. También hay funciones adicionales que son diferentes para cada disco DVD, de modo que no se explican en este manual del propietario.
- Si no tiene una imagen en la pantalla, pero el interruptor de ENCENDIDO está en posición ON (encendido), la unidad puede estar en modo de Espera. Vea la información sobre la función de Espera en la parte inferior de la página anterior.



## OPERACIÓN BÁSICA DEL DVD (CONTINÚA)

### BRINCAR

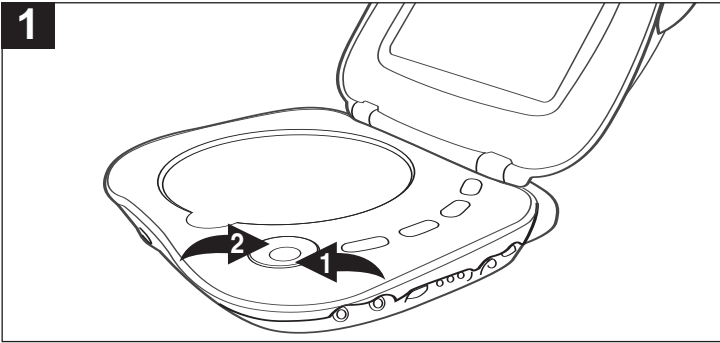

Durante reproducción, oprima el botón de Brincar (II) ❶ para avanzar el DVD al inicio del próximo capítulo.

Durante la reproducción, oprima el botón de Brincar (II) ❷ para mover el DVD al inicio de los capítulos anteriores.

### BUSCAR

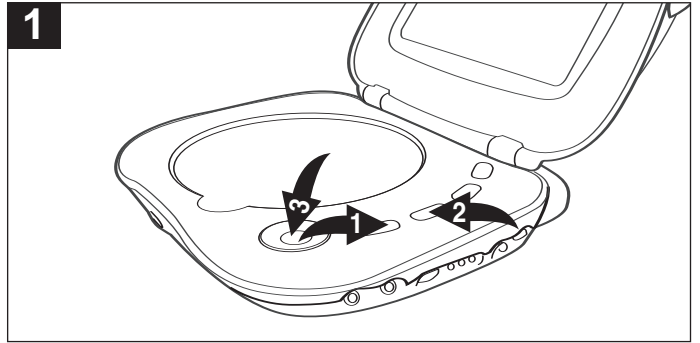

Durante la reproducción, oprima el botón de Buscar (III) ❶ o el botón de Buscar (III) ❷ para mover el DVD hacia adelante o atrás al doble (x2) de velocidad para encontrar una sección específica. Oprima repetidamente esos botones y la velocidad aumentará a x4, x8, x16 (el sonido estará silenciado) y reanudar la reproducción normal.

El DVD se moverá hacia adelante o atrás a alta velocidad hasta que oprima el botón de Tocar (III) ❸; la reproducción normal continuará en este punto.

### PAUSA

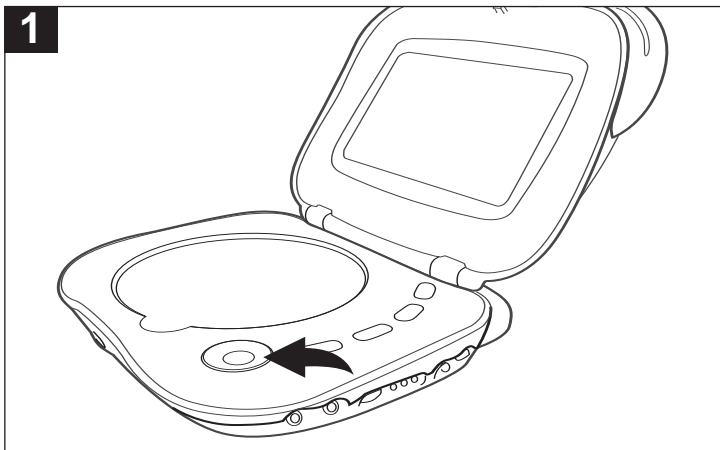

Oprima una vez el botón de Pausa (II) para poner la imagen en pausa.

Oprima de nuevo el botón de Pausa (II) para reanudar la reproducción normal.

### CÁMARA LENTA

Utilice esta característica para avanzar el DVD en cámara lenta.

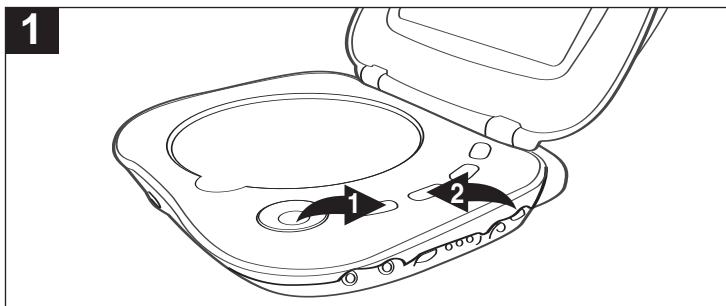

Mientras el DVD está en pausa, oprima el botón de Buscar (III) ❶ o el botón Buscar (III) ❷ para mover el DVD hacia adelante o atrás en cámara lenta de 1/2, 1/2, 1/4 y reanudar la reproducción normal.

# OPERACIÓN BÁSICA DE UN MP3

## REPRODUCCIÓN DE UN DISCO MP3

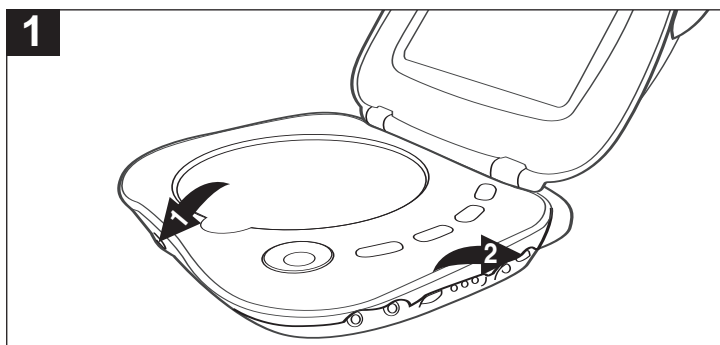

Presione el Botón para abrir gabinete superior ❶ y levante el gabinete. Deslice el interruptor de Encendido/Apagado ❷ a la posición de ON.

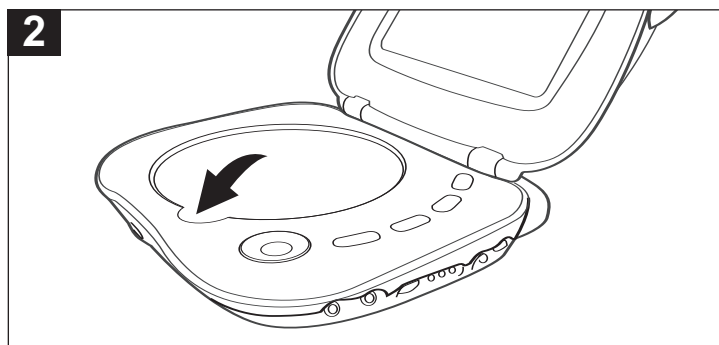

Presione el Área para ABRIR/CERRAR la puerta del DVD/CD para abrir la bandeja del disco. Introduzca en la bandeja un disco con la etiqueta hacia arriba.

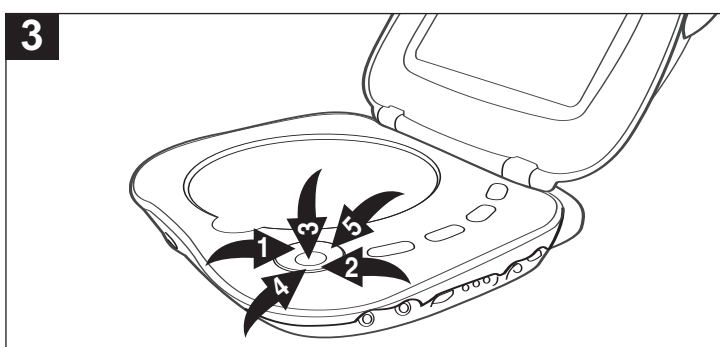

Cierre la bandeja del disco. Después de cargarse, el menú de CARPETA/PISTA aparecerá en la pantalla del televisor. Oprima el botón de Brincar ◀/Navegación Izquierda ❶ o el botón de Brincar ▶/Navegación Derecha ❷ para seleccionar la carpeta o el archivo deseado y luego oprima el botón de ENTRAR ❸ para confirmar; la reproducción empezará si seleccionó un archivo. Si seleccionó una Carpeta, seleccione luego un archivo usando el botón de Brincar ◀/Navegación Izquierda ❶ o el botón de Brincar ▶/Navegación Derecha ❷ y luego oprima el botón de ENTRAR ❸ para empezar a reproducir el archivo seleccionado. Para regresar al menú de la carpeta anterior, utilice el botón de Brincar ◀/Navegación Izquierda ❶ o el botón de Brincar ▶/Navegación Derecha ❷ para seleccionar ".." y luego oprima el botón de ENTRAR para regresar al menú de la carpeta anterior. Oprima el botón de Paro (■) ❹ para detener la reproducción. Oprima una vez la Pausa (||) ❺ para poner en pausa la reproducción y oprímala de nuevo para reanudar la reproducción.

## BUSCAR

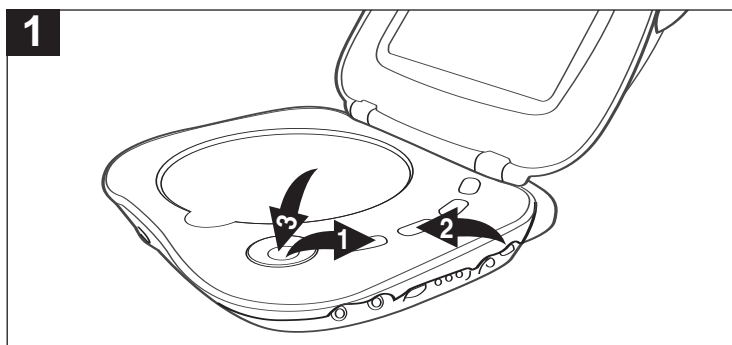

Durante la reproducción, oprima el botón de Buscar ▶▶ ❶ o el botón de Buscar ◀◀ ❷ para mover el CD hacia adelante o atrás al doble (x2) de velocidad para encontrar una sección específica. Oprima repetidamente esos botones y la velocidad aumentará a x4, x8, x16 y reanudar la reproducción normal.

El CD se moverá hacia adelante o atrás a alta velocidad hasta que oprima el botón de Tocar (▶) ❸; la reproducción normal continuará en este punto.

## PREGUNTAS FRECUENTES SOBRE MP3

Le rogamos que lea esta sección antes de reproducir un disco MP3.

¿Qué es un archivo MP3?

Un archivo MP3 es un formato de computadora que hace de un archivo de música bastante grande uno más pequeño, que es más conveniente para descargarse y compartirlo.

¿Puedo grabar mis propios CD MP3?

Sí, pero necesita un quemador de CD que puede conseguir en su tienda local de computadoras.

¿Dónde puedo encontrar archivos MP3?

Los archivos MP3 están disponibles en todo el Internet.

¿Puede esta unidad leer los CD regulares de música?

Sí, sí puede. Sin embargo, usted no puede mezclar archivos de MP3 y WAV en un mismo CD. Si lo hace, este reproductor de CD sólo tocará los archivos MP3.

¿Puedo usar la extensión de MP3 para archivos de datos que no son de audio?

No, esto puede resultar en malfuncionamiento serio e interferencia dañina de ruido.

¿Puedo mezclar archivos de MP3 con otro tipo de archivos en el CDR?

Sí, pero su reproductor de CD ignorará aquellos archivos y sólo leerá los archivos de MP3 en el CDR.

¿Soporta esta unidad subdirectorios (subcarpetas)?

Sí, esta unidad puede leer archivos MP3 en subcarpetas.

# OPERACIÓN BÁSICA DEL CD

## REPRODUCCIÓN DE UN CD

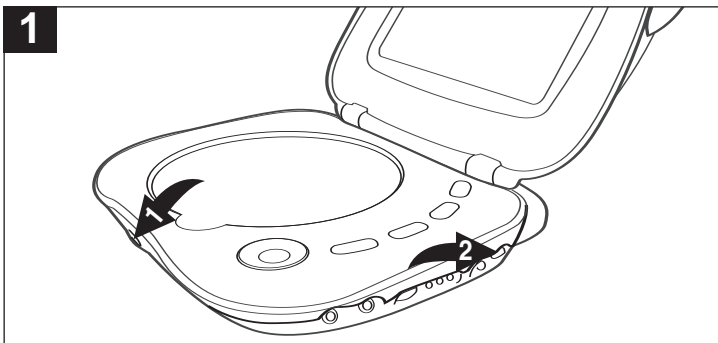

Presione el Botón para abrir gabinete superior ❶ y levante el gabinete. Deslice el interruptor de Encendido/Apagado ❷ a la posición de ON.

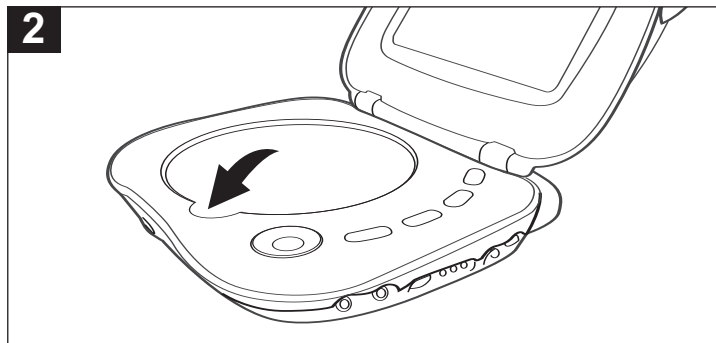

Presione el Área para ABRIR/CERRAR la puerta del DVD/CD para abrir la bandeja del disco. Introduzca en la bandeja un disco con la etiqueta hacia arriba.

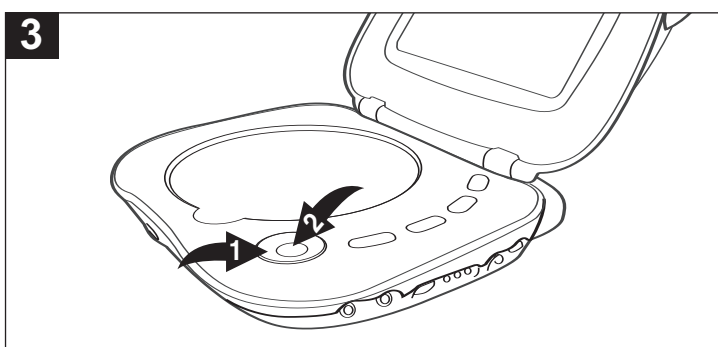

Cierre la bandeja del disco y el CD empezará a reproducirse automáticamente. El número de pista del CD aparecerá en la pantalla por varios segundos y luego desaparecerá de la pantalla. Después 10 segundos, el protector de pantalla aparecerá y luego, después de 1.5 minutos, la pantalla se pondrá en blanco (se apagará) para ahorrar energía. Oprima cualquier botón en el panel frontal para encender de nuevo la pantalla. Para detener la reproducción, oprima el botón de Paro (■) ❶. Como la unidad recuerda donde se detuvo, simplemente oprima el botón de Tocar (▶) ❷ para reanudar la reproducción donde se quedó (reanudar la reproducción). Si se oprime dos veces el botón de Paro (■) ❶, la unidad se detendrá por completo.

## BUSCAR

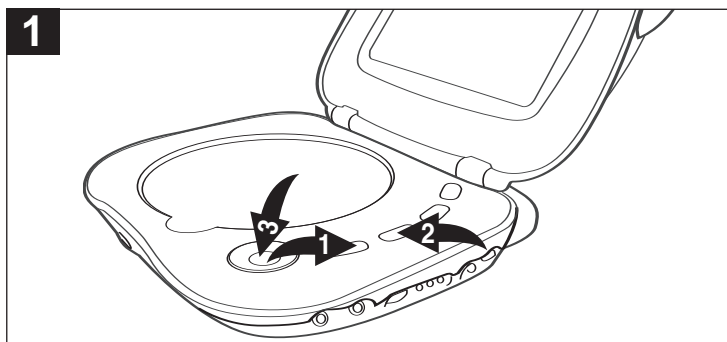

Durante la reproducción, oprima el botón de Buscar ▶▶ ❶ o el botón de Buscar ◀◀ ❷ para mover el CD hacia adelante o atrás al doble (x2) de velocidad para encontrar una sección específica. Oprima repetidamente esos botones y la velocidad aumentará a x4, x8, x16 y reanudar la reproducción normal.

El CD se moverá hacia adelante o atrás a alta velocidad hasta que oprima el botón de Tocar (▶) ❸; la reproducción normal continuará en este punto.

## BRINCAR

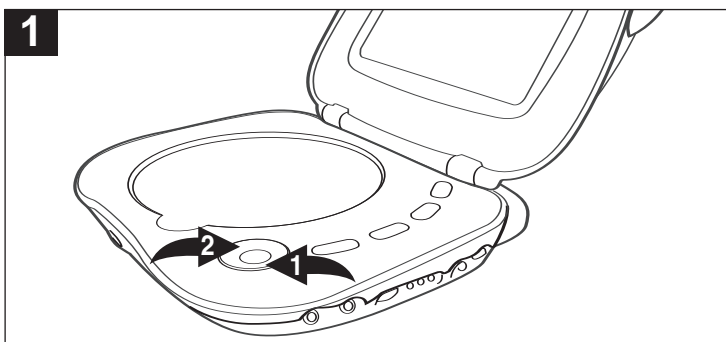

Oprima el botón de Brincar (▶▶) ❶ para avanzar el DVD al inicio de la próxima pista.

Oprima el botón de Brincar (◀◀) ❷ para mover el DVD al inicio de la pista anterior.

## OPERACIÓN DE UN DISCO CON FOTOS

### REPRODUCCIÓN DE UN DISCO CON FOTOS

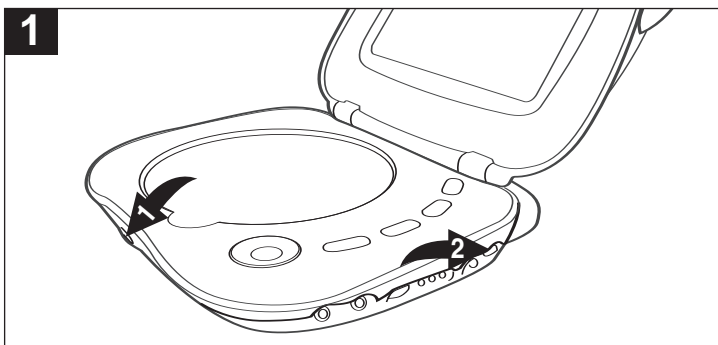

Presione el Botón para abrir gabinete superior 1 y levante el gabinete. Deslice el interruptor de Encendido/Apagado 2 a la posición de ON.

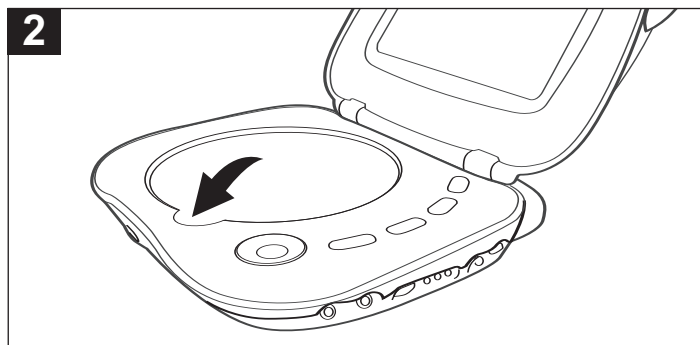

Presione el Área para ABRIR/CERRAR la puerta del DVD/CD para abrir la bandeja del disco. Introduzca en la bandeja un disco con la etiqueta hacia arriba.

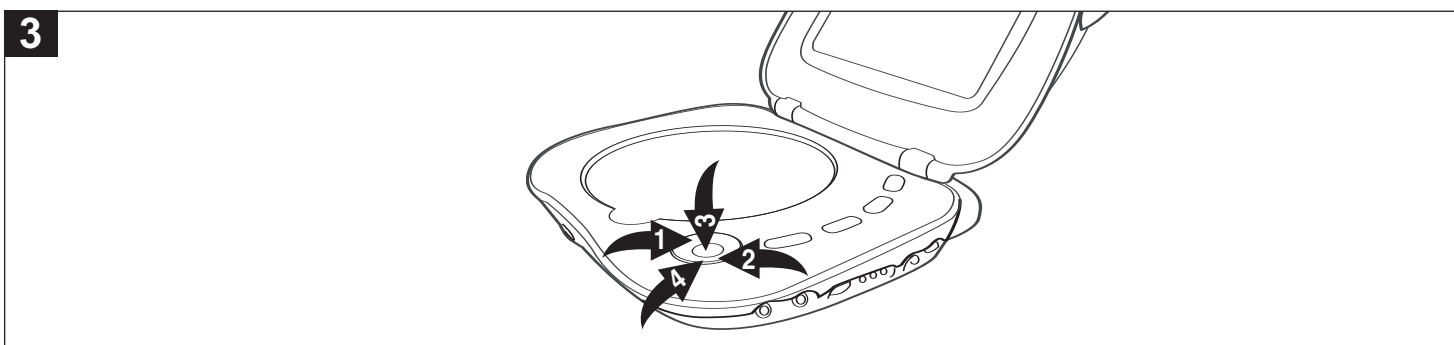

Cierre la bandeja del disco. Después de cargarse, el menú de CARPETA/PISTA aparecerá en la pantalla. Oprima el botón de Navegación izquierda 1 o el botón de Navegación derecha 2 para seleccionar el archivo de foto deseado y luego oprima el botón de ACEPTAR 3 para confirmar. La foto seleccionada aparecerá en la pantalla y luego mostrará las fotos restantes en forma de proyección de diapositivas. (NOTA: Si hay subcarpetas dentro del disco con fotos, utilice el botón de Navegación izquierda 1 o el botón de Navegación derecha 2 para seleccionar la carpeta y luego oprima el botón de ACEPTAR 3 para entrar a la subcarpeta. Para regresar al menú de la carpeta anterior, utilice el botón de Navegación izquierda 1 o el botón de Navegación derecha 2 para seleccionar ".." luego oprima el botón de ENTRAR 3 para regresar al menú de la carpeta anterior.) Oprima el botón de Paro (■) 4 para detener la reproducción de las fotos y regresar al menú de la carpeta.

# GUÍA DE DIAGNÓSTICO

Verifique primero los siguientes puntos antes de pedir ayuda a servicio:

SÍNTOMA	CAUSA POSIBLE	SOLUCIÓN POSIBLE
<b>GENERAL</b>		
No hay energía.	Pila baja.	Recargue los paquete de pila usando el adaptador AC incluido.
La pila fue recargada pero ni aun así se puede encender la unidad.	Necesita reemplazar la pila.	Comuníquese con servicio al cliente al número indicado en la contraportada.
Unidad encendida, pero unidad no funciona debidamente.	Se formó condensación.	Apague la unidad, desconecte el cable y espere una o dos horas para permitir que seque el reproductor.
	Tipo de disco equivocado.	La unidad no puede reproducir discos que no es DVD, MP3, fotos o disco estándar.
	Debe resetear unidad.	Apague la unidad y luego desconecte el adaptador AC. Espere un minuto y luego conecte de nuevo la unidad.
	Disco sucio o incorrectamente introducido.	Limpie disco y póngalo con la etiqueta arriba.
	Algunas funciones no están disponibles en todos los discos.	Esto es normal; pruebe otra función.
La imagen es de mala calidad.	El disco está sucio.	Limpie el disco.
La función de Buscar no funciona.	Algunos discos tienen secciones que no permiten la búsqueda.	Esto es normal en algunos discos.
La unidad no inicia la reproducción.	Nivel de clasificación configurado para bloquear el DVD.	Ingrese su contraseña y/o cambie el nivel de clasificación.
	DVD no está o fue introducido al revés.	Introduzca DVD correctamente.
	Se introdujo un disco no reproducible.	Asegúrese de introducir un DVD.
	El disco está sucio.	Limpie el disco.
Algunas funciones no operan como se indica.	Algunas funciones no están disponibles en todos los discos.	Esto es normal; pruebe otra función.
El idioma seleccionado no se muestra en los subtítulos, o no se habla.	Si el idioma de audio o subtítulo no aparece en el disco, entonces la configuración inicial no se verá/oirá.	Esto es normal; pruebe con otro disco.
Los subtítulos no funcionan debidamente.	Los subtítulos aparecen sólo cuando el disco los tiene.	Esto es normal; pruebe con otro disco.
	Subtítulos no habilitados.	Habilite los subtítulos.
Se olvidó contraseña del nivel de clasificación.	Contraseña olvidada.	La contraseña predeterminada es "1234". Si la cambió y la olvidó, comuníquese con servicio al cliente al número indicado en la contraportada de este manual.

## CUIDADO Y MANTENIMIENTO

### Cuidado de los Discos

- Trate el disco con cuidado. Maneje el disco sólo por sus orillas. Nunca permita que sus dedos toquen el lado brillante y sin impresión del disco.

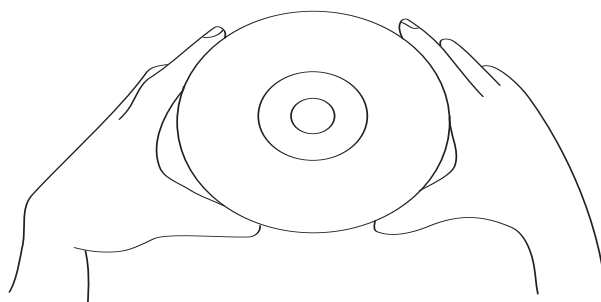

- No pegue cinta adhesiva, calcomanías, etc. a la etiqueta del disco.
- Limpie el disco periódicamente con un trapo suave, seco y sin pelusa. Nunca use detergentes ni limpiadores abrasivos para limpiar el disco. Si es necesario, use un juego de limpieza para CD.
- Si el disco salta o se atora en una sección del disco, probablemente esté sucio o dañado (rayado).
- Cuando limpie el disco, frote en línea recta del centro hacia la orilla exterior del disco compacto. Nunca frote con movimientos circulares.

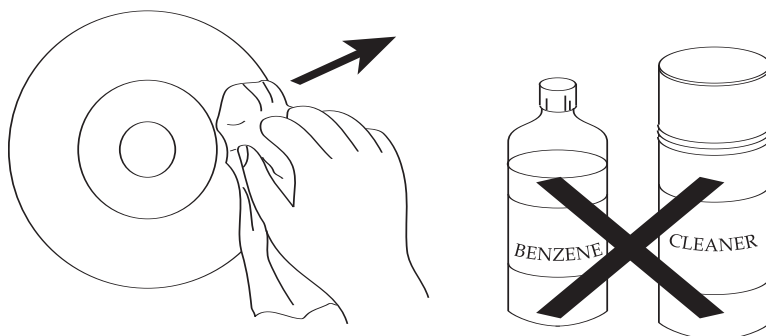

- Los discos deben guardarse en sus cajas después de usarlos para evitar que se dañen.
- No exponga los discos a los rayos directos del sol, mucha humedad, altas temperaturas ni al polvo, etc. La exposición prolongada o las temperaturas extremas pueden doblar el disco.
- No pegue ni escriba nada sobre ninguno de los lados del disco. Los instrumentos filosos o bien la tinta pueden dañar la superficie.

### Limpieza de la unidad

- Para prevenir los riesgos de incendio o descarga eléctrica, desconecte su unidad del contacto eléctrico cuando la esté limpiando.
- El acabado de su unidad puede limpiarse con un trapo seco y cuidarse como haría con cualquier otro mueble. Tenga cuidado al limpiar y frotar las partes de plástico.
- Puede usar un jabón neutro y un trapo húmedo para limpiar el panel frontal.

## ESPECIFICACIONES

Requisitos de energía .....	Entrada DC de 9V (centro positivo)
paquete de pilas .....	Ni-MH DC 7.4V x 2
Consumo de energía .....	11 W
Peso .....	3.0 libras (unidad principal + paquete de pilas)
Dimensiones .....	9.5 x 8.25 x 1.8 pulgadas
El peso y las dimensiones son aproximados.	
Temperatura de operación.....	De +5° a +35°C
Margen higrométrico.....	De 5% a 90% (sin condensación)

Discos que se reproducen:

### Disco de video DVD

- 12cm lado sencillo, capa sencilla
- 12cm lado sencillo, capas duales
- 12cm lado doble, capa sencilla
- 8cm lado sencillo, capa sencilla
- 8cm lado sencillo, capas duales
- 8cm lado doble, capa sencilla

### DISCO COMPACTO

- Disco de 12cm
- Disco de 8cm

### Características de salida de señal de audio:

Repuesta de frecuencia:

DVD (audio lineal).....	De 125Hz a 18KHz
Audio de CD.....	De 125Hz a 18KHz
Relación S/N.....	70dB
Fluctuación y trémolo .....	Por debajo del nivel medible

### Entrada:

Longitud de onda .....	655nm
Energía láser.....	Clase 1

Las especificaciones están sujetas a cambios sin previo aviso.



# TABLE DES MATIÈRES

Table des matières .....	1
Importantes instructions de sécurité .....	2
Précautions.....	4
Sources d'alimentation.....	5
Emplacement des contrôles. ....	6
À propos de disques .. ..	7
Remarque importante relative à ce manuel du propriétaire.....	8
Menu de configuration rapide .....	9
•Menu lecteur .....	9
•Aspect de l'affichage.....	9
Menu de configuration principal .....	10
•Langue .....	10
•Écran .....	11
•Audio (DRC).....	11
•Contrôle parental .....	12
Fonctionnement de base.....	13
•Volume .....	13
•Bouton MENU .....	13
•Interrupteur d'alimentation .....	13
•Prises d'écouteurs .....	13
•Bouton d'ouverture de la partie supérieure .....	13
•Mode d'attente .....	13
Fonctionnement de base d'un DVD .....	14
•Lecture d'un DVD .....	14
•Sauter .....	15
•Rechercher .....	15
•Pause .....	15
•Vitesse lente .....	15
Fonctionnement de base d'un MP3 .....	16
•Lecture d'un CD MP3.....	16
•Recherche .....	16
•FAQ MP3 .....	16
Fonctionnement de base d'un CD .....	17
•Lecture d'un CD .....	17
•Recherche .....	17
•Sauter .....	17
Fonctionnement de base d'un CD d'images .....	18
•Lecture d'un CD d'images .....	18
Guide de dépannage.....	19
Soin et entretien .....	20
Spécifications .....	21

# CONSIGNES DE SÉCURITÉ IMPORTANTES



## MISE EN GARDE

**RISQUE DE SECOUSSE  
ÉLECTRIQUE – NE PAS OUVRIR**



Le symbole de l'éclair avec tête de flèche, à l'intérieur d'un triangle équilatéral, est destiné à alerter l'utilisateur de la présence d'une tension non isolée dangereuse à l'intérieur du boîtier du produit, suffisante pour constituer un risque de secousse électrique pour les personnes.



Le point d'exclamation à l'intérieur d'un triangle équilatéral est destiné à alerter l'utilisateur de la présence, dans le document d'accompagnement de l'appareil, d'instructions importantes sur le mode opératoire et l'entretien.

**MISE EN GARDE : POUR RÉDUIRE LE RISQUE DE SECOUSSE ÉLECTRIQUE, NE PAS ENLEVER LE COUVERCLE (OU L'ARRIÈRE). AUCUNE PIÈCE RÉPARABLE PAR L'UTILISATEUR À L'INTÉRIEUR. CONSULTER UN TECHNICIEN QUALIFIÉ POUR L'ENTRETIEN.**

**AVERTISSEMENT : POUR RÉDUIRE LE RISQUE DE FEU OU DE SECOUSSE ÉLECTRIQUE, NE PAS EXPOSER CET APPAREIL À LA PLUIE OU À L'HUMIDITÉ.**

### MISE EN GARDE :

CE LECTEUR DE DISQUE VIDÉO NUMÉRIQUE EMPLOIE UN SYSTÈME LASER.

AFIN D'ASSURER L'UTILISATION APPROPRIÉE DE CE PRODUIT, VEUILLEZ LIRE ATTENTIVEMENT CE MANUEL DU PROPRIÉTAIRE ET LE CONSERVER POUR RÉFÉRENCE ULTÉRIEURE. ADVENANT QUE L'APPAREIL NÉCESSITE UN ENTRETIEN, COMMUNIQUEZ AVEC UN CENTRE DE SERVICE AUTORISÉ – VOIR LA PROCÉDURE À SUIVRE POUR UN ENTRETIEN.

L'UTILISATION DE COMMANDES, DE RÉGLAGES OU L'EXÉCUTION DE PROCÉDURES AUTRES QUE CELLES DÉCRITES DANS LA PRÉSENTE PEUVENT CAUSER UNE EXPOSITION DANGEREUSE AU RAYONNEMENT.

AFIN DE PRÉVENIR UNE EXPOSITION DIRECTE AU FAISCEAU LASER, NE PAS ESSAYER D'OUVRIR LE BOÎTIER. UN RAYONNEMENT LASER VISIBLE PEUT ÊTRE PRÉSENT LORSQUE LE BOÎTIER EST OUVERT. NE PAS REGARDER FIXEMENT LE FAISCEAU.

### AVERTISSEMENT :

**AFIN DE RÉDUIRE LE RISQUE DE FEU OU DE SECOUSSE ÉLECTRIQUE, NE PAS EXPOSER CE PRODUIT À LA PLUIE OU À L'HUMIDITÉ.**

AFIN DE RÉDUIRE LE RISQUE DE FEU OU DE SECOUSSE ÉLECTRIQUE, AINSI QUE LES INTERFÉRENCES NUISIBLES, N'UTILISER QUE LES ACCESSOIRES RECOMMANDÉS.

### DISPOSITIFS ANTI-SURTENSIONS :

Il est recommandé d'utiliser un dispositif anti-surtensions pour les connexions c.a. La foudre et les surtensions d'alimentation NE SONT PAS couvertes par la garantie de ce produit.

### AVERTISSEMENT DE LA FCC :

Cet équipement a été testé et trouvé conforme dans les limites d'un dispositif numérique de classe B, conformément à la Partie 15 des règlements de la FCC. Ces limites ont été définies pour assurer une protection raisonnable contre les interférences nuisibles dans une installation résidentielle. Cet équipement génère, utilise et peut rayonner une énergie de fréquence radio et, s'il n'est pas installé et utilisé conformément aux instructions, il peut causer des interférences nuisibles aux communications radio.

Toutefois, il n'existe aucune garantie qu'il ne produira pas d'interférences dans une installation particulière. Si cet équipement cause effectivement de l'interférence à la réception radio ou télévision, ce qu'on peut déterminer en éteignant et en allumant l'équipement, l'utilisateur est encouragé à essayer de corriger l'interférence par l'une ou l'autre des mesures suivantes :

- Réorienter ou relocaliser l'antenne réceptrice.
- Augmenter la distance de séparation entre l'équipement et le récepteur.
- Brancher l'équipement dans une prise sur un circuit différent de celui auquel le récepteur est branché.
- Consulter le détaillant ou un technicien expérimenté en radio/TV pour obtenir de l'aide.

### Mise en garde de la FCC :

Afin d'assurer une conformité continue, suivre les instructions d'installation ci-annexées et n'utiliser que des câbles armés pour les connexions à d'autres dispositifs. De plus, tout changement ou modification non approuvé expressément par la partie responsable de la conformité peut faire perdre à l'utilisateur le droit de faire fonctionner cet équipement.

### ATTENTION:

**POUR ÉVITER LES CHOC ÉLECTRIQUES, INTRODUIRE LA LAME LA PLUS LARGE DE LA FICHE DANS LA BORNE CORRESPONDANTE DE LA PRISES ET POUSSER JUSQU'AU FOND.**

### IMPORTANT :

**CONSERVEZ TOUT LE MATÉRIAU D'EMBALLAGE PENDANT AU MOINS 90 JOURS AU CAS OÙ VOUS AURIEZ BESOIN DE RETOURNER LE PRODUIT À VOTRE LIEU D'ACHAT OU À MEMOREX.**

## CONSIGNES DE SÉCURITÉ IMPORTANTES

### **Cher client,**

Le choix de l'appareil audio de qualité que vous venez d'acheter ne constitue que le début de votre expérience musicale. Le temps est maintenant venu de maximiser le plaisir que vous procure votre appareil. Le fabricant et le Consumer Electronics Group de l'Electronic Industries Association veulent que vous obteniez le maximum de votre appareil en le faisant fonctionner à un niveau sonore sécuritaire. Un niveau qui assure une sortie sonore puissante et claire, sans réverbération ni distorsion et, plus important encore, sans affecter votre audition. Le son peut être trompeur. Avec le temps, le niveau de confort de l'audition s'adapte à des niveaux sonores plus élevés. Ainsi, ce qui semble normal peut en fait être trop élevé et dommageable pour votre audition. Protégez-vous en réglant votre appareil à un niveau sécuritaire AVANT que votre ouïe ne s'adapte.

### **Établir un niveau sécuritaire:**

- Placez le volume à un réglage peu élevé.
- Augmentez lentement le volume jusqu'à ce que vous entendiez le son de façon confortable et claire, sans distorsion.

### **Une fois le niveau de confort établi:**

- Réglez le cadran et laissez-le à cette position.

Le simple fait de prendre une minute dès maintenant pour effectuer ce réglage peut vous éviter des dommages ou une perte de l'audition éventuelle. Après tout, nous voulons que vous entendiez toute votre vie.

### **Nous voulons que vous entendiez toute votre vie**

Utilisé avec discernement, votre nouvel appareil audio vous assurera satisfaction toute votre vie durant. Comme les dommages causés par un volume élevé ne sont souvent diagnostiqués que lorsqu'il est déjà trop tard, le fabricant et l'Electronic Industries Association recommandent d'éviter une exposition prolongée à un bruit excessif. Cette liste de niveaux sonores a été incluse pour votre protection.

### **Nombre de**

### **décibels**

### **Exemple**

30	Bibliothèque calme, chuchotements
40	Salle de séjour, réfrigérateur, chambre à coucher éloignée des bruits de la rue
50	Légère circulation, conversation normale, bureau calme
60	Climatiseur à 7 mètres, machine à coudre
70	Aspirateur, sèche-cheveux, restaurant bruyant
80	Circulation moyenne, broyeur à déchets, radioreveil à 61 cm

### **LES BRUITS SUIVANTS PEUVENT ÊTRE DANGEREUX DANS LE CAS D'EXPOSITION PROLONGÉE:**

90	Méto, motocyclette, circulation de camions, tondeuse
100	Camion à ordures, scie à chaîne, marteau-piqueur
120	Concert rock (à l'avant des haut-parleurs), tonnerre
140	Détonation d'une arme à feu, moteur de jet
180	Lancement d'une fusée



Ces renseignements sont une gracieuseté de la Deafness Research Foundation.

# PRÉCAUTIONS

## REMARQUES SUR LA MANUTENTION :

- Pour réexpédier le lecteur DVD, utiliser toujours le carton d'expédition et le matériau d'emballage d'origine. Pour la protection maximale, réemballer l'appareil comme il avait été emballé à l'origine en usine.
- Ne pas utiliser de liquides volatils, comme un insecticide en aérosol, près du lecteur DVD. Ne pas laisser de produits en caoutchouc ou en plastique en contact avec le lecteur DVD pour une longue période. Ils laisseront des marques sur le fini.
- Les panneaux avant et arrière du lecteur DVD peuvent devenir chauds après une longue période d'utilisation. Ceci est normal et n'est pas un signe de mauvais fonctionnement.
- Lorsque le lecteur DVD n'est pas utilisé, s'assurer d'enlever le disque et de couper l'alimentation.
- Si le DVD n'est pas utilisé pour une période prolongée, il se peut qu'il ne fonctionne pas correctement par la suite. Allumer et utiliser le lecteur DVD occasionnellement.

## REMARQUES SUR L'EMPLACEMENT DU LECTEUR DVD

- Si le lecteur DVD est placé près d'un téléviseur, d'un radio ou d'un magnétoscope, l'image de lecture peut devenir médiocre et le son peut être déformé. Dans ce cas, éloigner le DVD du téléviseur, du radio ou du magnétoscope.

## REMARQUES SUR LE NETTOYAGE :

### Utiliser un chiffon doux et sec pour le nettoyage.

- Pour la saleté rebelle, imbiber le chiffon dans une solution de détergent doux, l'essorer et essuyer. Utiliser un chiffon sec pour assécher. N'utiliser aucun solvant comme du diluant et du benzène, étant donné qu'ils peuvent endommager la surface du lecteur DVD.
- Si vous utilisez un chiffon saturé d'un produit chimique pour nettoyer l'appareil, suivre les instructions sur le produit.

**Avvertissement :** Le nettoyage et le réglage de lentilles et/ou d'autres composants du mécanisme de lecture devraient être exécutés par un technicien d'entretien qualifié.

## POUR OBTENIR UNE IMAGE NETTE :

Le lecteur DVD est un dispositif de précision de haute technologie. Si la lentille du capteur optique et les pièces d'entraînement du disque sont sales ou usées, la qualité de l'image devient médiocre. Pour obtenir une image nette, nous recommandons une inspection et un entretien réguliers (nettoyage ou remplacement de pièces) toutes les 1 000 heures d'utilisation, selon le milieu environnant. Pour les détails, communiquez avec votre détaillant le plus près.

## REMARQUES SUR LA CONDENSATION DE L'HUMIDITÉ

### La condensation d'humidité endommage le lecteur DVD. Veuillez lire attentivement ce qui suit.

Il y a condensation d'humidité, par exemple, lorsque vous versez une boisson froide dans un verre par une journée chaude. Des gouttes d'eau se forment sur l'extérieur du verre. De la même façon, de l'humidité peut se condenser sur la lentille du capteur optique, l'une des pièces internes les plus vitales du lecteur DVD, à l'intérieur de l'appareil.

### La condensation d'humidité se produit dans les cas suivants :

- Lorsque vous amenez le lecteur DVD directement d'un endroit froid à un endroit chaud.
- Lorsque vous utilisez le DVD dans une pièce où vous venez d'allumer le radiateur, ou dans un endroit où le vent froid venant d'un climatiseur tombe directement sur l'appareil.
- En été, lorsque vous utilisez le lecteur DVD dans un endroit chaud et humide, juste après avoir amené l'appareil d'une pièce climatisée.
- Lorsque vous utilisez le lecteur DVD dans un endroit humide.

### Ne pas utiliser le lecteur DVD lorsque de l'humidité peut se condenser.

L'utilisation du lecteur DVD dans une telle situation risque d'endommager les disques et les pièces internes. Enlever le disque, brancher le cordon d'alimentation du lecteur DVD à la prise murale, allumer le lecteur DVD et le laisser allumé (ON) pendant deux à trois heures. Après cette période, le lecteur DVD se sera réchauffé et toute humidité se sera évaporée. Garder le lecteur DVD branché à la prise murale et la condensation d'humidité se produira rarement.

## MISE EN GARDE :

Pour réduire les risques de blessures, ne vous servez que des piles rechargeables fournies avec l'appareil ; d'autres types de piles pourraient éclater causant des blessures et des dommages matériels.

# SOURCES D'ALIMENTATION

## CONNEXION C.A.

Insérez le bout le plus petit de l'adaptateur c.a. dans la prise DC IN (entrée c.c.) sur le côté de l'appareil. Insérez l'autre bout (avec les deux lames) dans une prise murale c.a. appropriée de 120V c.a., 60Hz.

Spécification de l'adaptateur c.a. : 9V c.c. 

## REMARQUES:

- Utilisez seulement l'adaptateur c.a. fourni avec cet appareil.
- Pour déconnecter l'adaptateur c.a., débranchez-le de la prise DC IN (entrée c.c.) sur le côté de l'appareil ainsi que de la prise murale c.a.

## CHARGEMENT DE LA PILE RECHARGEABLE

Insérez le bout le plus petit de l'adaptateur c.a. dans la prise DC IN (entrée c.c.) sur le côté de l'appareil. Insérez l'autre bout (avec les deux lames) dans une prise murale c.a. appropriée de 120V c.a., 60Hz et ASSUREZ-VOUS QUE

L'INTERRUPTEUR ON/OFF (marche/arrêt) EST EN POSITION OFF (arrêt). L'indicateur de recharge CHARGING (en cours de chargement) apparaîtra en rouge lors de la recharge de la pile et l'indicateur FULL (plein) en vert une fois la pile rechargée. Débranchez la prise c.a. de l'adaptateur après l'opération de recharge.

REMARQUE : rechargez la pile à pleine capacité (5 heures) avant la première utilisation.

## REMARQUES À PROPOS DES PILES:

- Assurez-vous de recharger la pile au moins une fois l'an.
- Une fois la pile complètement rechargée, l'appareil devrait fonctionner pour une période d'environ 2,5 heures.
- Si l'appareil n'est pas utilisé ou qu'aucun disque n'est inséré et qu'aucun bouton n'est enfoncé depuis environ trois minutes, le sauve-écran se mettra en marche. Si aucun bouton n'est enfoncé depuis 10 minutes, l'appareil en mettra en mode d'attente (l'écran d'éteindra) et le sauve-écran s'arrêtera. Appuyez sur n'importe quel bouton pour redémarrer l'appareil.

## INDICATEUR DE PILE FAIBLE

Lorsque la pile rechargeable s'affaiblira, l'indicateur de pile faible LOW BATTERY s'allumera et il vous restera 5 minutes de temps de lecture. Dans cette situation, rechargez complètement la pile (de 3 à 3,5 heures) ou utilisez le l'alimentation c.a.

## UTILISER L'ADAPTATEUR POUR AUTO

Branchez la petite extrémité de l'adaptateur pour auto dans la prise DC IN (entrée c.c.) et branchez l'autre extrémité dans la prise de l'allume-cigare de votre voiture pour faire fonctionner l'appareil par l'intermédiaire de la batterie d'auto ; le témoin de l'adaptateur s'allumera.

## REMARQUES:

- Ne laissez pas l'appareil branché dans l'allume-cigare si le moteur de votre voiture n'est pas en marche, la batterie pourrait se décharger.
- L'adaptateur pour auto procure uniquement l'alimentation électrique pour faire fonctionner l'appareil, si vous désirez recharger la pile rechargeable, utilisez l'adaptateur c.a. tel que décrit précédemment.

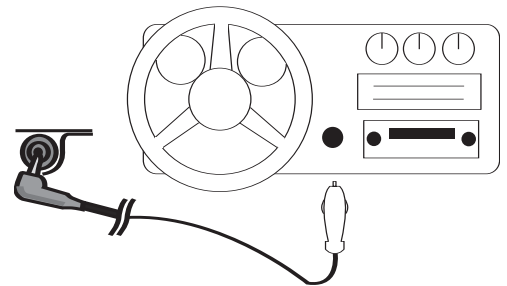

## REPLACEMENT DE LA PILE RECHARGEABLE

Il est très rare qu'une pile rechargeable ait besoin d'être remplacée. Si vous rechargez la pile durant 3 à 3,5 heures mais que celle-ci ne permette à l'appareil de fonctionner que pendant une courte période de temps, la pile doit être remplacée. Contactez les services à la clientèle (consultez l'information sur les contacts au verso de la page couverture) pour faire l'achat d'une nouvelle pile et suivez les étapes suivantes pour le remplacement.

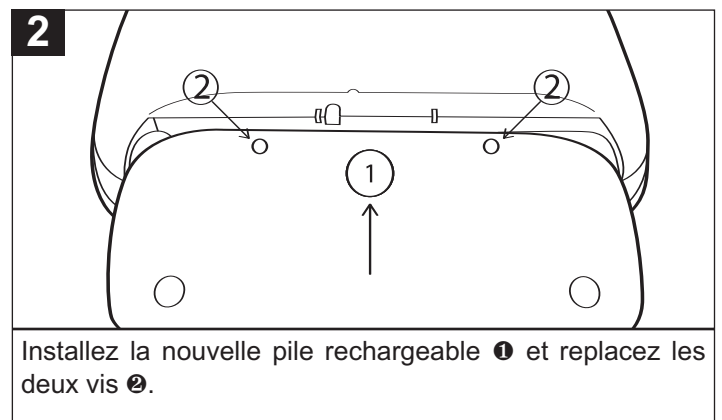
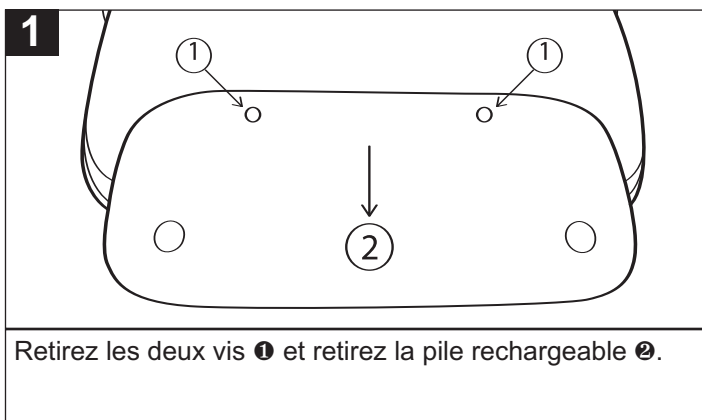

**IMPORTANT:** remplacez les piles rechargeables uniquement par des piles fabriquées par Memorex. Les autres piles pourraient causer des défaillances, des chocs électriques, etc.

## EMPLACEMENT DES CONTRÔLES

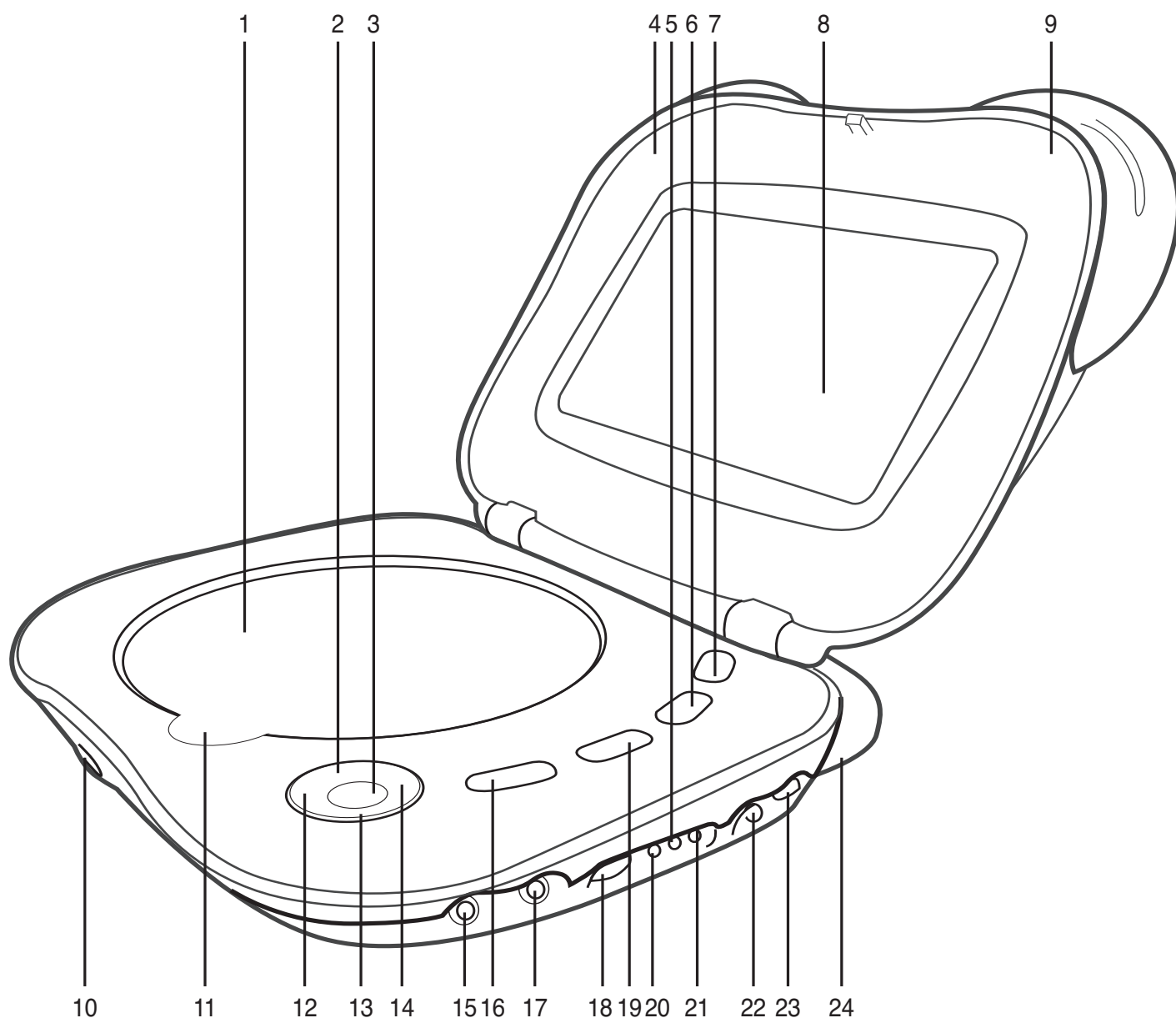

1. Compartiment à DVD/CD
  2. Bouton sauter (⏮)/navigation vers la gauche\*
  3. Bouton ENTER/PLAY (enter/lecture) (▶)\*
  4. Haut-parleur de gauche
  5. Indicateur de recharge CHARGING
  6. Bouton MENU
  7. Bouton SETUP (configuration)
  8. Écran
  9. Haut-parleur de droite
  10. Bouton d'ouverture de la partie supérieure
  11. Zone d'ouverture/fermeture du DVD/CD.
  12. Bouton STOP (■)/navigation vers le bas\*
  13. Bouton sauter (⏭)/navigation vers la droite\*
  14. Bouton PAUSE (⏸)/navigation vers le haut\*
  15. Prise des écouteurs 1
  16. Bouton SEARCH (◀◀) (rechercher)
  17. Prise des écouteurs 2
  18. Contrôle du VOLUME
  19. Bouton SEARCH (▶▶) (rechercher)
  20. Indicateur de pile faible
  21. Indicateur de pile rechargée ◯◯◯
  22. Prise DC IN (entrée c.c.) 9V
  23. Interrupteur ON/OFF (marche/arrêt)
  24. Pile rechargeable (arrière de l'appareil)
- \* Consultez la page 8 pour l'information à propos de ces boutons.



# AU SUJET DES DISQUES

Le numéro de région pour ce lecteur DVD/CD-V/CD est :  
Voir à la page suivante l'information concernant les numéros de région.

## DISQUES LISIBLES :

Les disques suivants peuvent être lus sur ce lecteur DVD :



## Disques MP3

Lors de la lecture d'un MP3, le nombre total de fichiers apparaîtra sur l'afficheur et l'écran du téléviseur énumérera les dossiers/pistes. MP3 est l'abréviation de "MPEG1 Audio Layer 3". MPEG Audio est un format qui compresse la portion audio seulement.

## REMARQUES IMPORTANTES :

À cause de nombreuses variables, incluant les conditions d'enregistrement, le type de disque, le logiciel d'écriture, etc., cet appareil ne peut pas garantir la lecture de tous les disques MP3.

## TYPES DE DISQUE:

### DVD

Les données de la plupart des DVD sont divisées en sections appelées "titres", puis en sous-sections appelées "chapitres", chacune d'entre elles portant un titre ou un numéro de chapitre. Certaines options de ce lecteur DVD ne fonctionneront pas avec certains types de DVD à cause de leur pré-programmation. Si une fonction sélectionnée ne produit pas l'effet désiré, consultez le manuel accompagnant le DVD.

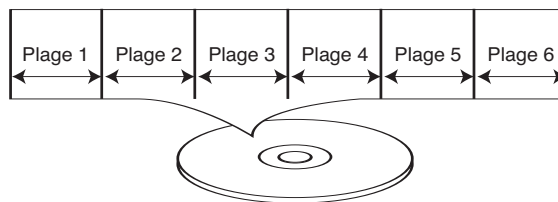

### AUDIO CD

Les données d'un CD audio sont divisées en sections appelées "pistes", chacune d'entre elle portant un numéro de piste.

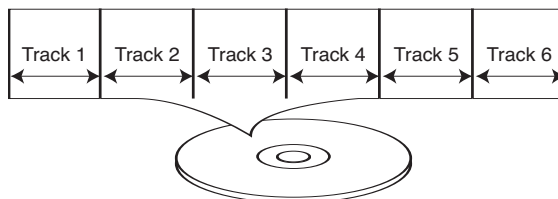

## IMPORTANT:

Il est important de lire le manuel qui accompagne le DVD, car certaines des options du lecteur DVD ne peuvent pas être utilisées avec certains DVD. Il existe également certaines options additionnelles du disque DVD qui sont différentes d'un type de DVD à l'autre, elles ne sont donc pas décrites dans ce manuel du propriétaire.



## AU SUJET DES DISQUES



### Remarques sur les droits d'auteur :

Il est interdit par la loi de copier, diffuser, montrer, diffuser par câble, jouer en public et louer du matériel sous la protection des droits d'auteur sans permission. Les disques DVD vidéo sont protégés contre la copie et tout enregistrement effectué à partir de ces disques sera déformé. Ce produit incorpore une technologie de protection des droits d'auteur qui est protégée par droits d'action de certains brevets américains et autres droits de propriété intellectuelle possédés par Macrovision Corporation et autres détenteurs de droits. L'utilisation de cette technologie de protection des droits d'auteur doit être autorisée par Macrovision Corporation et est prévue pour utilisation à la maison et autres visionnements limités, à moins d'avoir été d'une autre façon autorisée par Macrovision Corporation. L'ingénierie inverse ou le démontage est interdit.

### Information sur la gestion régionale :

Ce lecteur DVD est conçu et fabriqué pour répondre à une information de gestion régionale enregistrée sur le disque DVD. Si le numéro régional inscrit sur le DVD ne correspond pas au numéro régional de ce lecteur DVD, le lecteur ne pourra pas lire le disque. La lecture de certains disques DVD sur ce lecteur sera peut-être impossible s'ils ont été achetés à l'extérieur de votre zone géographique ou produits à des fins commerciales. Lorsque vous essayez de faire jouer un disque non autorisé, les mots "Wrong Region" (région incorrecte) apparaissent sur l'écran du téléviseur.

## REMARQUE IMPORTANTE RELATIVE À CE MANUEL DU PROPRIÉTAIRE

Cinq boutons sont capables d'effectuer une double fonction. Dans ce manuel, ils seront identifiés conformément à la fonction qu'ils effectuent. Par exemple, dans ce manuel, lorsque le bouton SKIP /Navigation vers la gauche sera mentionné, pour décrire l'action de sauter une piste, il sera appelé bouton SKIP . Lorsqu'il sera question de navigation à travers un menu, à ce moment là il sera appelé bouton de Navigation vers la gauche.

Ci-dessous sont énumérés les boutons comportant deux fonctions.

Bouton PAUSE /Navigation vers le haut

Bouton SKIP (sauter) /Navigation vers la gauche

Bouton STOP () /Navigation vers le bas

Bouton ENTER/PLAY  (entrer/lecture)

Bouton SKIP (sauter) /Navigation vers la droite

## MENU DE CONFIGURATION RAPIDE

Le menu de configuration rapide vous permet de personnaliser le lecteur DVD en vous offrant de choisir la langue et l'aspect de l'affichage. Utilisez les instructions suivantes pour naviguer et changer les options:

1. Alors que l'appareil est en mode arrêt, appuyez sur le bouton SETUP (configuration) pour entrer dans le menu de configuration.
2. Sélectionnez l'icône "Quick Setup" (installation rapide) dans le haut de l'écran à l'aide des boutons de navigation vers la gauche ou vers la droite et appuyez sur le bouton ENTER.
3. Sélectionnez une des options de configuration à l'aide des boutons de navigation vers le haut ou vers le bas et appuyez sur le bouton ENTER.
4. Consultez les options ci-dessous pour changer le réglage sélectionné.

### MENU DU LECTEUR

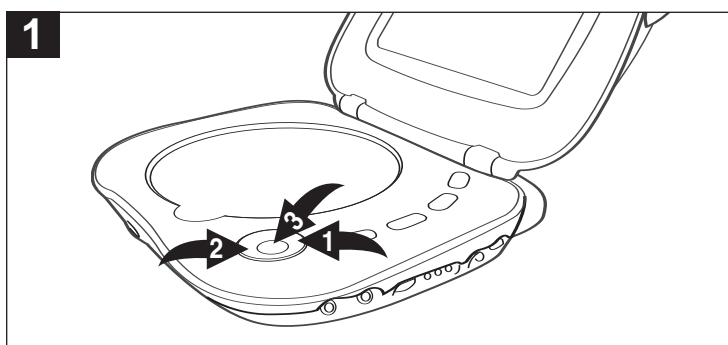

Sélectionnez la langue dans laquelle le menu lecteur (PLAYER MENU) apparaîtra (ENGLISH, FRENCH, SPANISH) (ANGLAIS, FRANÇAIS, ESPAGNOL) à l'aide des boutons de navigation vers le haut ❶ ou vers les bas ❷. Lorsque la langue désirée est sélectionnée, appuyez sur le bouton ENTER ❸.

### ASPECT DE L'AFFICHAGE

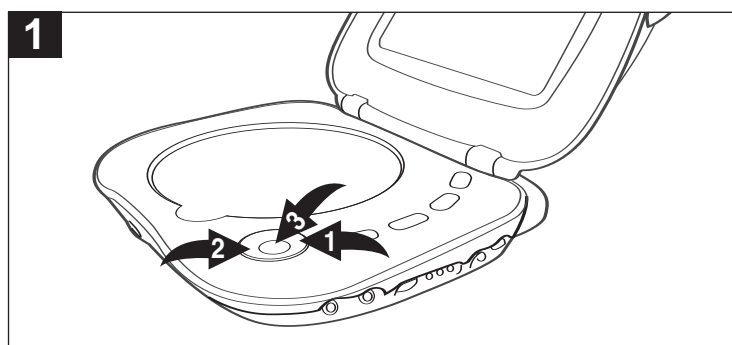

Sélectionnez l'option désirée à l'aide des boutons de navigation vers le haut ❶ ou vers les bas ❷. Lorsque l'option désirée est sélectionnée, appuyez sur le bouton ENTER ❸.

**4:3 PS (Pan Scan) (recadrage plein écran):** Lorsque cette option est sélectionnée le matériel vidéo formaté dans le style Pan Scan est lu dans ce style (les bords de droite et de gauche sont coupés).

**4:3 LB (Letterbox):** Lorsque cette option est sélectionnée les images grand écran sont affichées à l'écran avec une bande noire dans les parties supérieure ou inférieure.

**16:9 Wide (large):** Sélectionnez pour un ratio 16:9.

## MENU DE CONFIGURATION PRINCIPAL

Le menu de configuration principal vous permet de personnaliser le lecteur DVD en vous laissant choisir parmi de nombreuses options comme : langue, audio, contrôle parental et plus. Utilisez les instructions suivantes pour naviguer et changer les options :

1. Alors que l'appareil est en mode arrêt, appuyez sur le bouton SETUP (configuration) pour entrer dans le menu de configuration.
2. Sélectionnez l'icône "Quick Setup" (installation rapide) dans le haut de l'écran à l'aide des boutons de navigation vers la gauche ou vers la droite et appuyez sur le bouton ENTER.
3. Sélectionnez l'icône désirée (LANGUAGE, DISPLAY, AUDIO ou PARENTAL) (langue, affichage, audio et contrôle parental) dans le haut de l'écran à l'aide des boutons de navigation vers la gauche ou vers la droite et appuyez sur le bouton ENTER.
4. Sélectionnez une des options à l'aide des boutons de navigation vers le haut ou vers le bas et appuyez sur le bouton ENTER.
5. Consultez les étapes ci-dessous et sur les pages suivantes pour changer la configuration sélectionnée.

## LANGUE

### LANGUE AUDIO

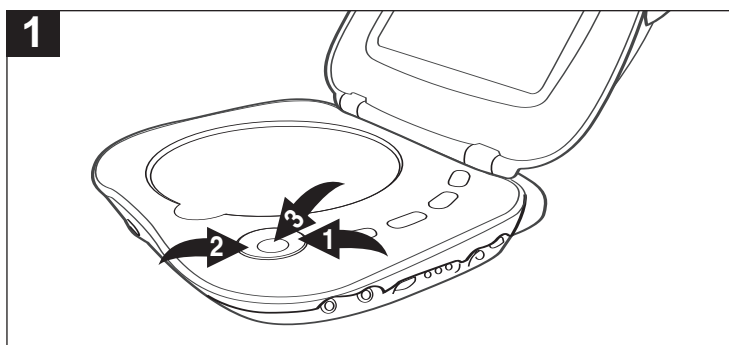

Sélectionnez la langue dans laquelle le lecteur effectuera la lecture du DVD (langue originale, anglais, français, espagnol, allemand, italien, suédois, néerlandais, japonais, chinois, coréen, danois, finnois, norvégien, islandais, hongrois, roumain, turc, grec, russe, irlandais, portugais ou autre) à l'aide des boutons de navigation vers le haut ❶ ou vers le bas ❷. Lorsque la langue désirée est sélectionnée, appuyez sur le bouton ENTER ❸. Le DVD doit avoir été enregistré dans la langue sélectionnée, autrement la langue par défaut du DVD sera lue.

### SOUS-TITRES

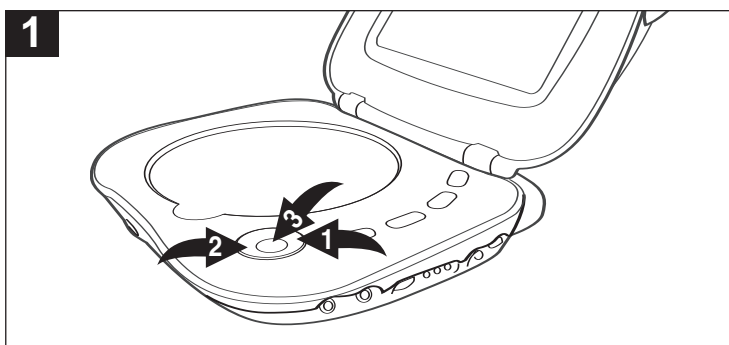

Sélectionnez la langue des sous-titres (OSD) (sans sous-titre, anglais, français, espagnol, allemand, italien, suédois, néerlandais, japonais, chinois, coréen, danois, finnois, norvégien, islandais, hongrois, roumain, turc, grec, russe, irlandais, portugais ou autre) à l'aide des boutons de navigation vers le haut ❶ ou vers le bas ❷. Lorsque la langue désirée est sélectionnée, appuyez sur le bouton ENTER ❸. Le menu DVD doit avoir été fabriqué dans la langue sélectionnée, autrement la langue par défaut du DVD sera représentée.

### MENU DISQUE

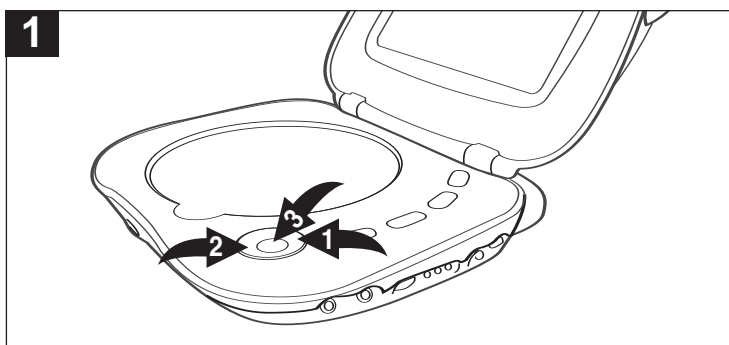

Sélectionnez la langue de menu du disque (anglais, français, espagnol, allemand, italien, suédois, néerlandais, japonais, chinois, coréen, danois, finnois, norvégien, islandais, hongrois, roumain, turc, grec, russe, irlandais, portugais ou autre) à l'aide des boutons de navigation vers le haut ❶ ou vers le bas ❷. Lorsque la langue désirée est sélectionnée, appuyez sur le bouton ENTER ❸. Le menu DVD doit avoir été fabriqué dans la langue sélectionnée, autrement la langue par défaut du DVD sera représentée.

### MENU LECTEUR

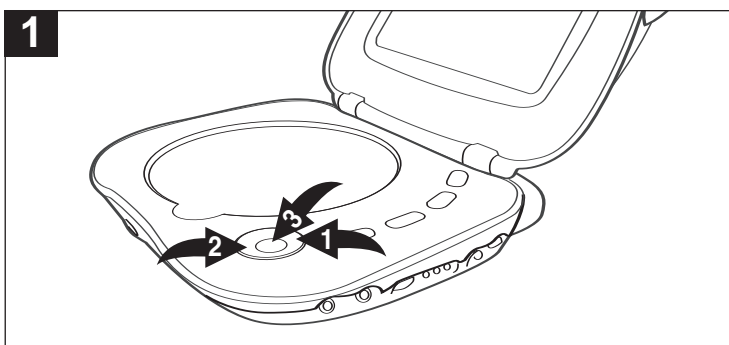

Sélectionnez la langue dans laquelle le menu lecteur apparaîtra (ENGLISH, FRENCH, SPANISH) (anglais, français, espagnol) à l'aide des boutons de navigation vers le haut ❶ ou vers les bas ❷. Lorsque la langue désirée est sélectionnée, appuyez sur le bouton ENTER ❸.

# MENU DE CONFIGURATION PRINCIPAL (SUITE)

## AFFICHEUR

### ASPECT DU MENU ÉCRAN

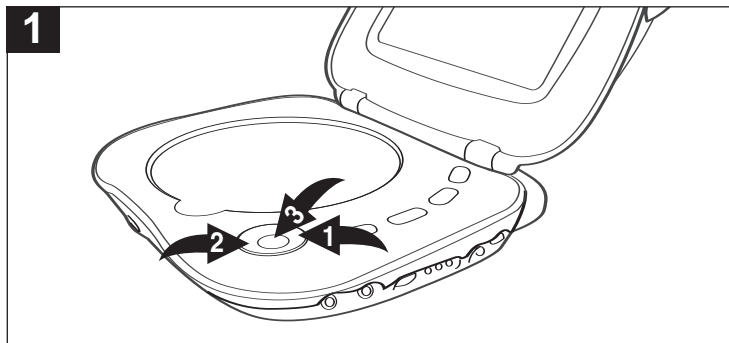

Sélectionnez l'option désirée à l'aide des boutons de navigation vers le haut ❶ ou vers les bas ❷. Lorsque l'option désirée est sélectionnée, appuyez sur le bouton ENTER ❸.

**4:3 PS (Pan Scan) (recadrage plein écran):** Lorsque cette option est sélectionnée le matériel vidéo formaté dans le style Pan Scan est lu dans ce style (les bords de droite et de gauche sont coupés).

**4:3 LB (Letterbox):** Lorsque cette option est sélectionnée les images grand écran sont affichées à l'écran avec une bande noire dans les parties supérieure ou inférieure.

**16:9 Wide (large):** Sélectionnez pour un ratio 16:9.

### LUMINOSITÉ

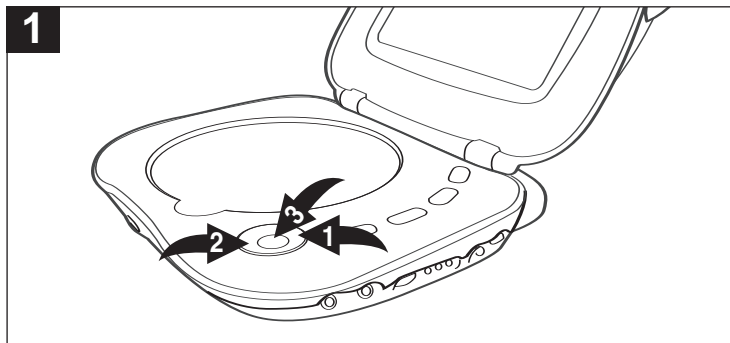

Sélectionnez le réglage de contraste (-3 to 3) désiré à l'aide des boutons de navigation vers le haut ❶ ou vers les bas ❷. Lorsque l'option désirée est sélectionnée, appuyez sur le bouton ENTER ❸.

### CONTRASTE

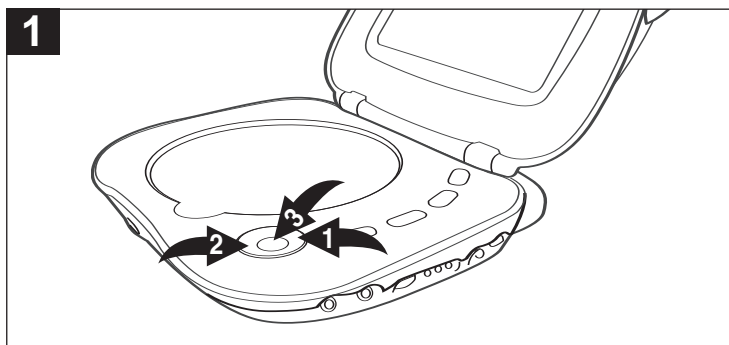

Sélectionnez le réglage de contraste (-3 to 3) désiré à l'aide des boutons de navigation vers le haut ❶ ou vers les bas ❷. Lorsque l'option désirée est sélectionnée, appuyez sur le bouton ENTER ❸.

### COULEUR

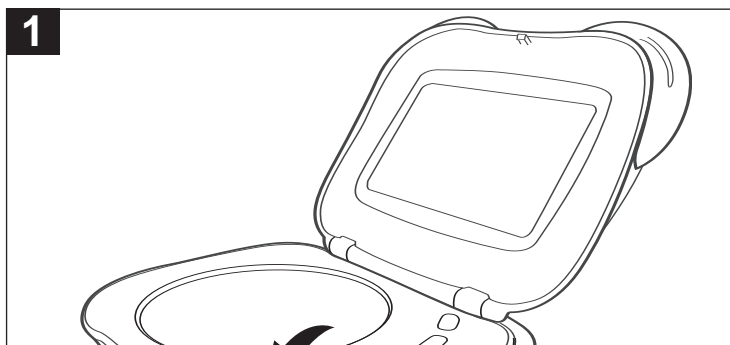

Sélectionnez le réglage de couleur (-3 to 3) désiré à l'aide des boutons de navigation vers le haut ❶ ou vers les bas ❷. Lorsque l'option désirée est sélectionnée, appuyez sur le bouton ENTER ❸.

### AUDIO (DRC)

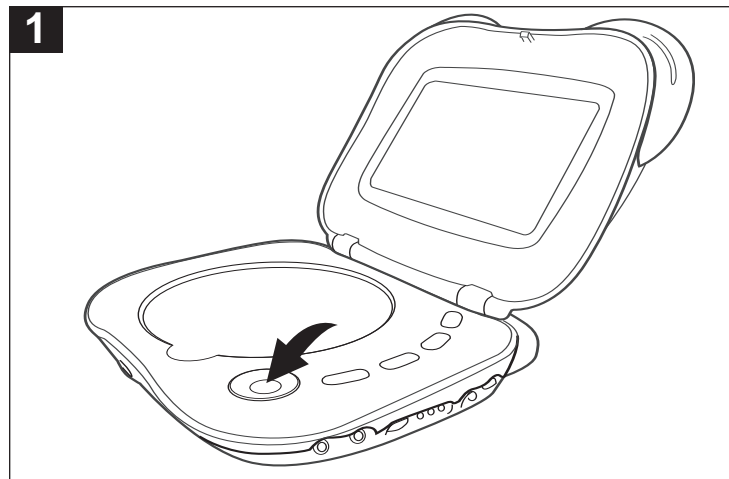

Activez ou arrêtez l'option DRC (Dynamic Range Compression) (compression de portée dynamique) à l'aide du bouton ENTER. Cette option aura comme effet de comprimer la portée dynamique de la piste audio du DVD.

## MENU DE CONFIGURATION PRINCIPAL (SUITE)

### CONTRÔLE PARENTAL

L'option de contrôle parental permet aux parents d'empêcher que leurs enfants ne visionnent un DVD inapproprié à leur âge. Il effectue la lecture de la classification de programmation, puis refuse l'accès à la programmation si la classification du programme satisfait aux limites que le parent a sélectionnées.

Dans ce cas, l'utilisateur devra entrer un mot de passe.

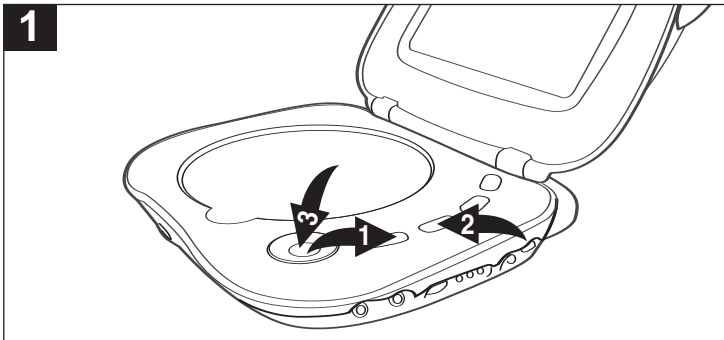

Une fois l'option de surveillance parentale est sélectionnée, l'écran du mot de passe apparaîtra.

Entrez le premier caractère du mot de passe à l'aide du bouton SEARCH ◀◀ ① ou ▶▶ ② et appuyez sur le bouton ENTER ③. Répétez pour entrer les quatre autres caractères.

**REMARQUE :** le mot de passe par défaut est "1234", utilisez donc ce mot de passe lorsque vous effectuez la première configuration.

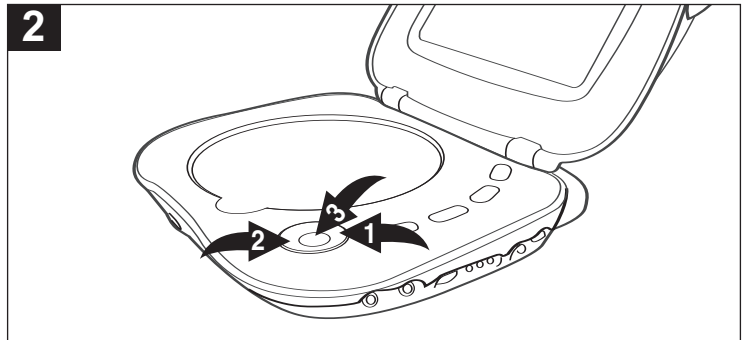

Sélectionnez l'option de niveau de surveillance parentale (Parental Level) à l'aide des boutons de navigation vers le haut ① ou vers le bas ② et appuyez ensuite sur le bouton ENTER ③.

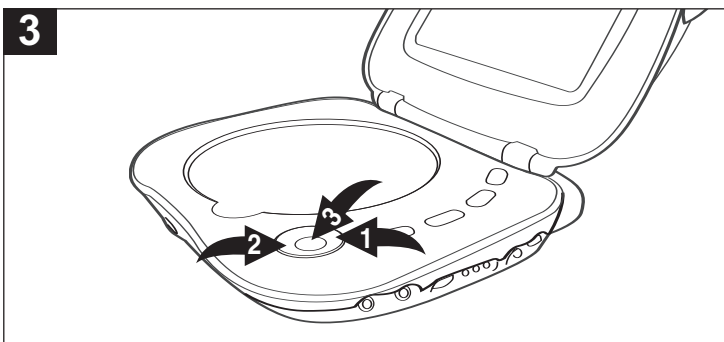

Sélectionnez le niveau désiré de surveillance parentale à l'aide des boutons de navigation vers le haut ① ou vers le bas ② et appuyez ensuite sur le bouton ENTER ③.

- |            |   |             |                               |
|------------|---|-------------|-------------------------------|
| 1 (G) :    | tout âge  | 6 (R) :     | moins de 17 ans,              |
| 2          | Tout âge.   |             | surveillance parentale        |
| 3 (PG) :   | surveillance parentale.                           |             | fortement suggérée.           |
| 4 (PG13) : | surveillance parentale pour moins de 13 ans.      | 7 (NC17) :  | 17 ans et plus                |
|            |   | 8 (ADULT) : | Adultes seulement             |
| 5 (PGR) :  | moins de 17 ans, surveillance parentale suggérée. | ALL :       | permet toute la programmation |

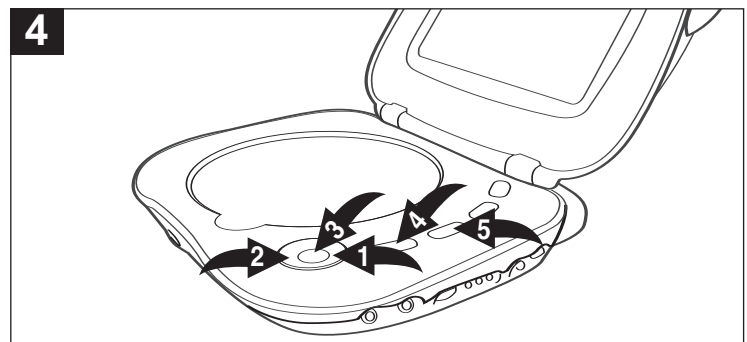

Sélectionnez l'option CHANGE à l'aide des boutons de navigation vers le haut ① ou vers le bas ② et appuyez ensuite sur le bouton ENTER ③. Entrez le premier caractère du mot de passe à l'aide du bouton SEARCH ◀◀ ④ ou ▶▶ ⑤ et appuyez sur le bouton ENTER ③. Répétez pour entrer les quatre autres caractères. Prenez remarque du mot de passe et appuyez de nouveau sur le bouton ENTER ③ pour confirmer le nouveau mot de passe.

## FONCTIONNEMENT DE BASE (GÉNÉRAL)

### VOLUME

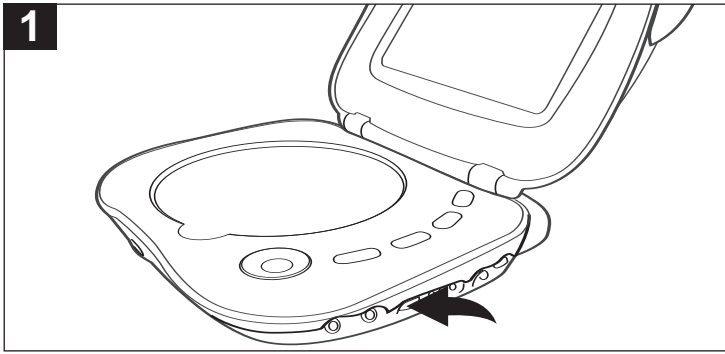

Réglez le volume avec le contrôle de volume.

### BOUTON MENU

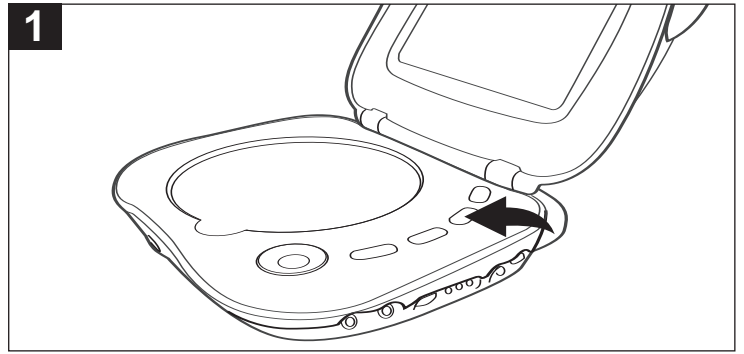

Lors de la lecture d'un DVD, appuyez sur le bouton MENU pour revenir au menu principal du DVD.

### INTERRUPTEUR D'ALIMENTATION

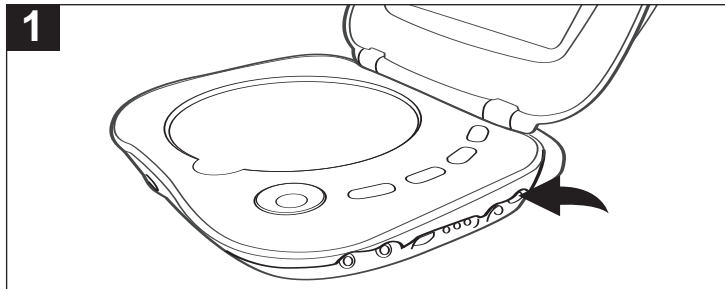

Glissez le bouton en position ON (en marche) pour allumer l'appareil. Glissez le bouton en position OFF (arrêt) pour éteindre l'appareil.

### PRISES D'ÉCOUTEURS

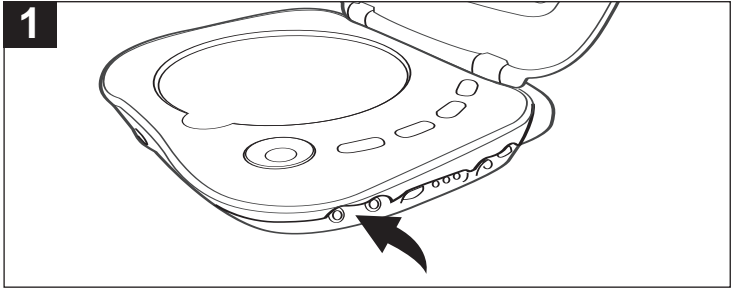

Pour une écoute en privé, branchez un ou deux écouteurs dans ces prises. Les haut-parleurs se désactiveront au moment où une fiche sera insérée dans l'une de ces prises.

### BOUTON D'OUVERTURE DE LA PARTIE SUPÉRIEURE

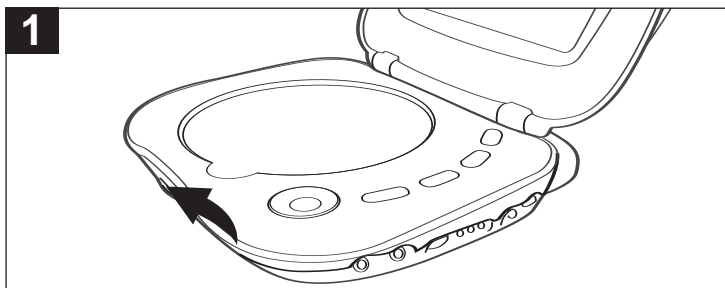

Pour ouvrir la partie supérieure et ainsi accéder au compartiment et aux contrôles du DVD, appuyez sur le bouton d'ouverture et soulevez la partie supérieure.

### ATTENTE:

Lorsque l'appareil n'est pas utilisé pendant période d'approximativement trois minutes, l'économiseur d'écran apparaîtra sur l'afficheur. Si aucun bouton n'est enfoncé pendant période d'approximativement 10 minutes et que l'appareil est en mode d'arrêt, l'appareil se mettra en attente afin d'économiser la puissance des piles. Appuyez sur n'importe quel bouton pour réactiver l'appareil.



## FONCTIONNEMENT DE BASE DU DVD

### LECTURE D'UN DVD

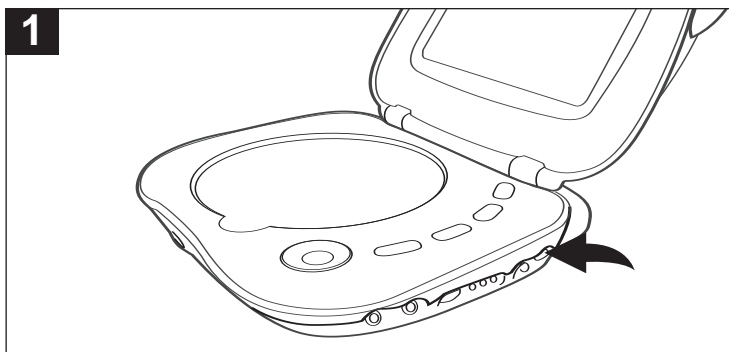

1  
Glissez le commutateur POWER (alimentation) en position ON (marche).

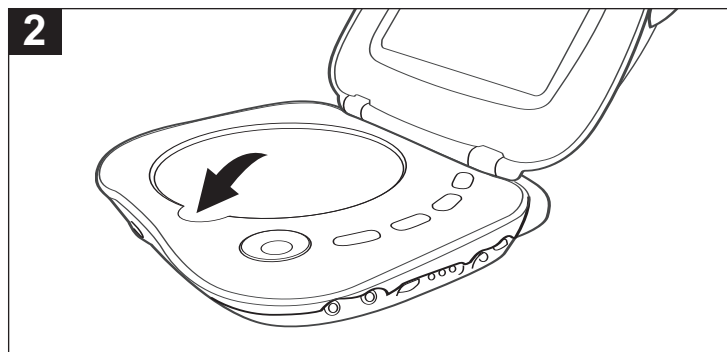

2  
Appuyez sur la zone OPEN/CLOSE (ouverture/fermeture) de la porte du DVD/CD pour ouvrir le plateau à disque. Insérez un disque, étiquette vers le haut, dans le plateau à disque.

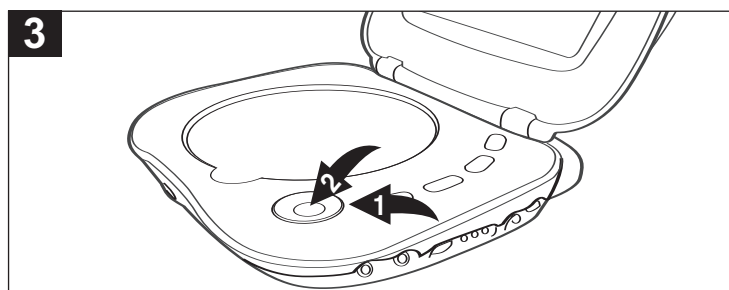

3  
Fermez la porte du plateau à disque. Une fois le disque chargé, l'écran de menu du DVD devrait apparaître. Utilisez les boutons de navigation ❶ pour sélectionner l'option désirée et appuyez sur le bouton ENTER ❷ pour confirmer la sélection.

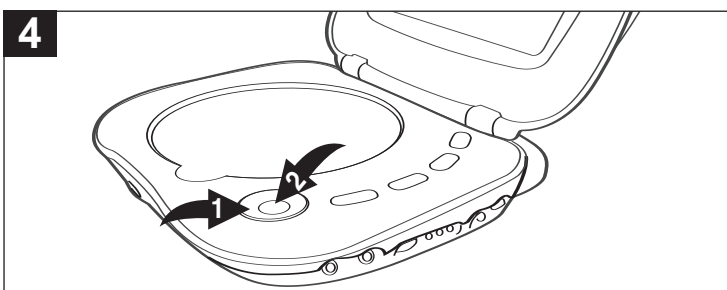

4  
Pour arrêter la lecture, appuyez sur le bouton STOP (■) ❶ (arrêt). Étant donné que l'appareil gardera en mémoire l'endroit où la lecture a été interrompue, appuyez simplement sur le bouton PLAY (▶) ❷ pour reprendre la lecture là où l'arrêt s'est produit. Si vous appuyez deux fois sur le bouton Stop (arrêt) (■) ❶, l'appareil s'arrêtera complètement.

#### REMARQUES:

- Si un menu apparaît à l'écran, appuyez sur les boutons de navigation pour sélectionner l'option/article désiré, puis appuyez sur le bouton ENTER. Consultez la pochette ou le boîtier du disque pour de plus amples renseignements.
- Le redémarrage de la lecture pourrait ne pas fonctionner pour tous les types de disques.

#### REMARQUES IMPORTANTES :

- La main de Mickey apparaîtra dans le coin supérieur droit de l'écran télé pendant le fonctionnement si vous essayez d'accéder à une fonction non disponible sur le disque.
- Certains disques prennent quelques secondes à charger.
- Tenez toujours le disque sans toucher sa surface. Lorsque vous insérez un disque, placez-le côté imprimé vers le haut, alignez-le avec les guides et placez-le dans la position appropriée.
- Il est important que vous lisiez le manuel qui accompagne le DVD car certaines options qui se trouvent sur ce lecteur peuvent ne pas être disponibles avec tous les DVD. Il existe également certaines options additionnelles du disque DVD qui sont différentes d'un type de DVD à l'autre, elles ne sont donc pas expliquées dans ce manuel du propriétaire.
- S'il n'y a pas d'image sur l'écran de l'afficheur et que l'interrupteur POWER (alimentation) est en position ON (en marche), l'appareil est peut-être en mode d'attente. Consultez les informations sur la fonction d'attente (STANDBY) au bas de la page précédente.



## FONCTIONNEMENT DE BASE DU DVD (SUITE)

### SKIP (sauter)

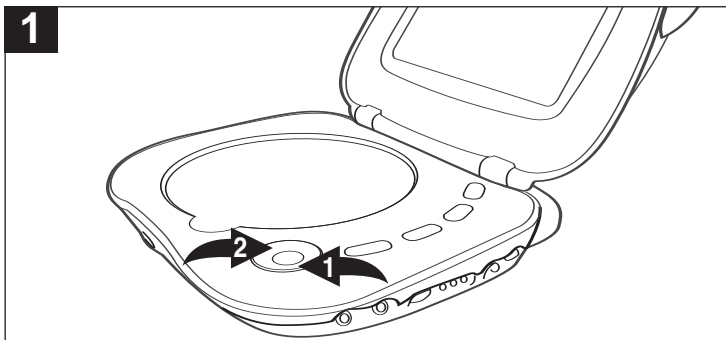

Pendant la lecture, appuyez sur le bouton SKIP (▶▶) ❶ pour faire avancer la lecture du DVD au début du prochain chapitre.

Pendant la lecture, appuyez sur le bouton SKIP (◀◀) ❷ pour faire reculer la lecture du DVD au début du chapitre précédent.

### SEARCH (recherche)

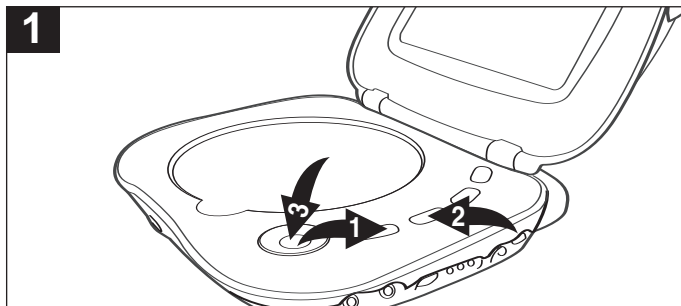

Pendant la lecture, appuyez soit sur le bouton SEARCH (▶▶▶) ❶ ou SEARCH (◀◀◀) ❷ pour faire avancer ou reculer la lecture du DVD à vitesse double (x2) afin de repérer une section en particulier.

Appuyez sur ces boutons de façon répétée et la vitesse augmentera à x4, x8, x16 (le son sera coupé) et reviendra à la lecture normale.

La lecture du DVD se fera vers l'avant ou vers l'arrière à haute vitesse jusqu'à ce que le bouton PLAY (▶) ❸ soit enfoncé ; le lecteur reprendra alors sa lecture normale.

### PAUSE

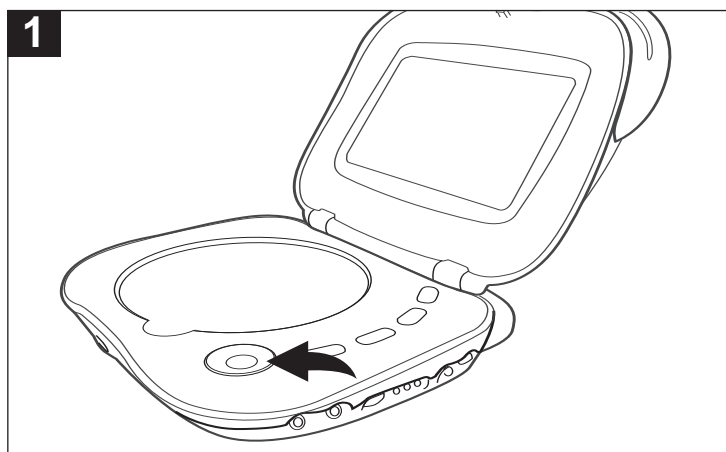

Appuyez sur le bouton PAUSE (||) une fois pour faire une pause sur image.

Appuyez de nouveau sur le bouton PAUSE (||) pour libérer la pause et redémarrer la lecture normale.

### VITESSE LENTE

Utilisez cette option pour effectuer la lecture d'un DVD au ralenti.

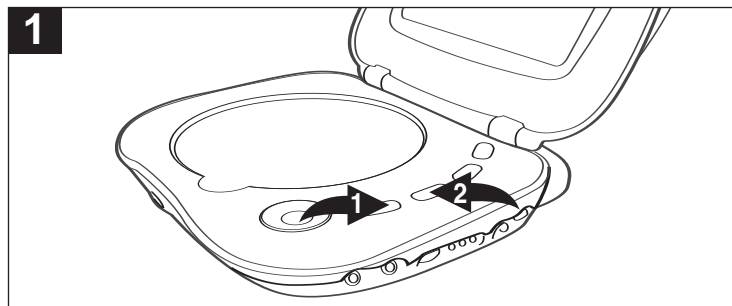

Lorsque le DVD est en mode pause, appuyez soit sur le bouton SEARCH (▶▶) ❶ ou SEARCH (◀◀) ❷ pour faire avancer ou reculer la lecture du DVD au ralenti à une vitesse 1/2, 1/4, 1/8 et redémarrer la lecture normale

# FONCTIONNEMENT DE BASE MP3

## LECTURE D'UN CD MP3

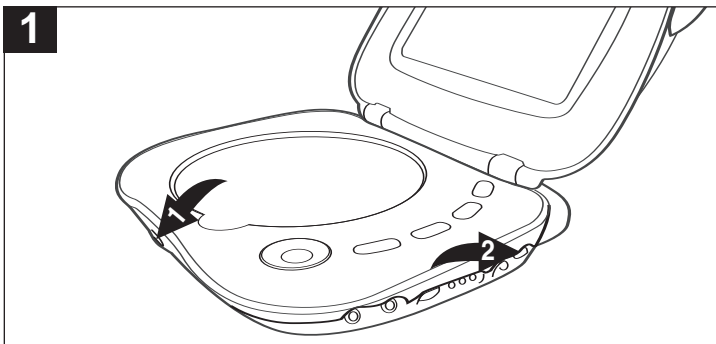

Appuyez sur le bouton d'ouverture OPEN ❶ et soulevez la partie supérieure. Glissez l'interrupteur ON/OFF (marche/arrêt) ❷ en position ON (marche).

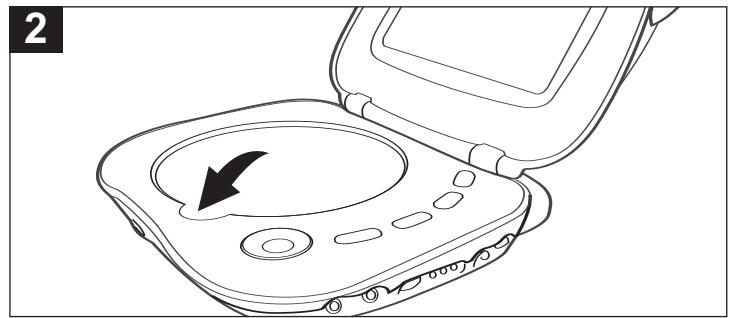

Appuyez sur la zone OPEN/CLOSE (ouverture/fermeture) de la porte du DVD/CD pour ouvrir le plateau à disque. Insérez un disque, étiquette vers le haut, dans le plateau à disque.

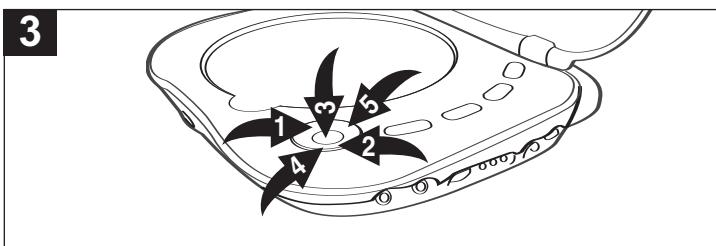

Fermez la porte du plateau à disque. Le chargement fait, le menu FOLDER/TRACK (dossier/piste) apparaîtra sur l'écran de l'afficheur. Appuyez sur le bouton SKIP (◀◀)/Navigation vers la gauche ❶ ou SKIP (▶▶)/Navigation vers la droite ❷ pour sélectionner le dossier/fichier désiré et appuyez ensuite sur le bouton ENTER ❸ pour confirmer ; la lecture débutera si vous avez sélectionné un fichier. Si vous avez sélectionné un dossier, sélectionnez alors un fichier à l'aide du bouton SKIP (◀◀)/Navigation vers la gauche ❶ ou SKIP (▶▶)/Navigation vers la droite ❷ et appuyez ensuite sur le bouton ENTER ❸ pour débiter la lecture du fichier sélectionné. Pour revenir au menu de dossiers précédent, utilisez le bouton SKIP (◀◀)/Navigation vers la gauche ❶ ou SKIP (▶▶)/Navigation vers la droite ❷ pour sélectionner " " et appuyez ensuite sur le bouton ENTER ❸. Appuyez sur le bouton Stop (arrêt) (■) ❹ pour arrêter la lecture. Appuyez une première fois sur le bouton PAUSE (||) ❺ pour mettre la lecture en pause et une seconde fois pour reprendre la lecture.

## SEARCH (recherche)

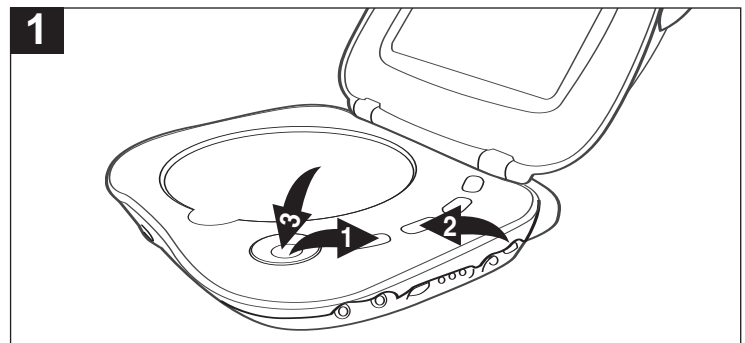

Pendant la lecture, appuyez soit sur le bouton SEARCH (▶▶) ❶ ou SEARCH (◀◀) ❷ pour faire avancer ou reculer la lecture du CD à vitesse double (x2) afin de repérer une section en particulier. Appuyez sur ces boutons de façon répétée et la vitesse augmentera à x4, x8, x16 puis reviendra à la lecture normale.

La lecture du CD se fera vers l'avant ou vers l'arrière à haute vitesse jusqu'à ce que le bouton PLAY (▶) ❸ soit enfoncé ; le lecteur reprendra alors sa lecture normale.

### Questions fréquemment posées sur le MP3 Veuillez lire ceci avant de faire jouer un CD de MP3.

*Qu'est-ce qu'un fichier MP3 ?*

Un fichier MP3 est un type de fichier informatique qui permet d'enregistrer un fichier de musique généralement gros sous un format plus petit et plus pratique à télécharger et à partager.

*Puis-je enregistrer mes propres CD de MP3 ?*

Oui, mais vous aurez besoin d'un graveur de CD, que vous pourrez vous procurer à votre magasin local d'informatique.

*Où puis-je trouver des fichiers MP3 ?*

Les fichiers MP3 sont accessibles partout sur l'internet.

*Cet appareil peut-il faire la lecture de CD de musique ordinaires ?*

Oui, il le peut. Toutefois, vous ne pouvez mêler des fichiers MP3 et WAV sur le même CD. Si vous faites ceci, le lecteur de CD ne jouera que les fichiers MP3.

*Puis-je utiliser l'extension MP3 pour des fichiers de données autres que des données audio ?*

Non, il pourrait en résulter un mauvais fonctionnement sérieux et des bruits parasites nuisibles.

*Puis-je mêler des fichiers MP3 avec d'autres types de fichiers sur un CDR ?*

Oui, mais votre lecteur de CD ne pourra lire ces fichiers et lira seulement les fichiers MP3 sur le CDR.

*Cet appareil soutient-il les sous-répertoires (sous-dossiers) ?*

Oui, il peut lire les fichiers MP3 à partir de sous-dossiers.

# FONCTIONNEMENT DE BASE DU CD

## LECTURE D'UN CD

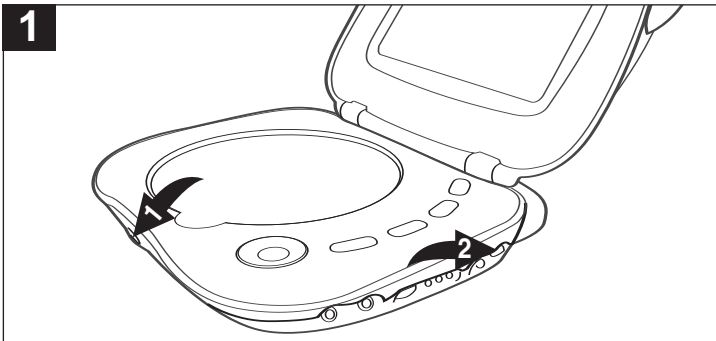

Appuyez sur le bouton d'ouverture OPEN ❶ et soulevez la partie supérieure. Glissez l'interrupteur ON/OFF (marche/arrêt) ❷ en position ON (marche).

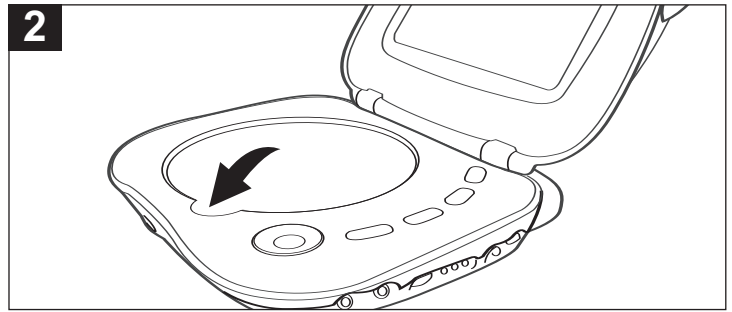

Appuyez sur la zone OPEN/CLOSE (ouverture/fermeture) de la porte du DVD/CD pour ouvrir le plateau à disque. Insérez un disque, étiquette vers le haut, dans le plateau à disque

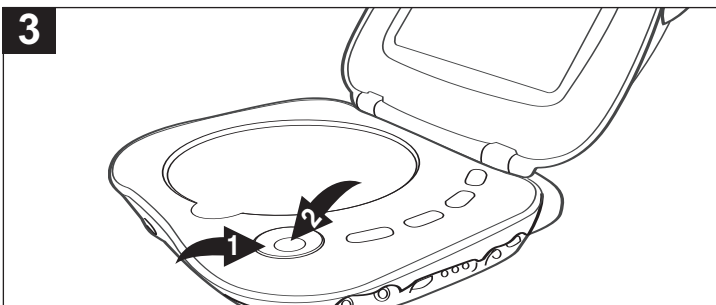

Fermez le plateau à disque, le CD démarrera automatiquement sa lecture. Le numéro de la piste du CD apparaîtra à l'écran pendant plusieurs secondes pour ensuite disparaître. Après diez segundos, l'économiseur d'écran apparaîtra et après 1.5 minutes supplémentaires l'écran se désactivera afin d'économiser la puissance des piles. Appuyez sur n'importe quel bouton du panneau avant pour réactiver l'écran. Pour arrêter la lecture, appuyez sur le bouton STOP (■) ❶ (arrêt). Étant donné que l'appareil gardera en mémoire l'endroit où la lecture a été interrompue, appuyez simplement sur le bouton PLAY (▶) ❷ pour reprendre la lecture là où l'arrêt s'est produit. Si vous appuyez deux fois sur le bouton Stop (arrêt) (■) ❶, l'appareil s'arrêtera complètement.

## SEARCH (recherche)

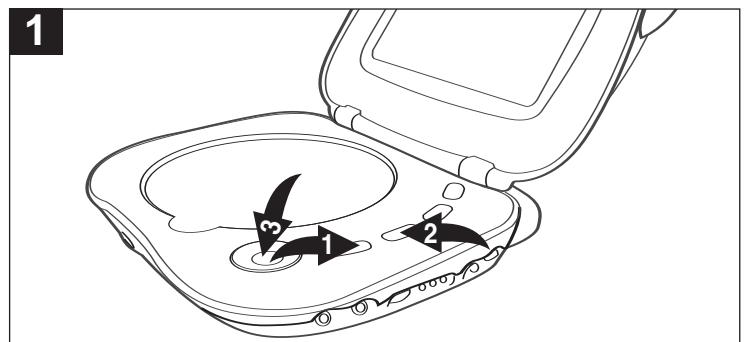

Pendant la lecture, appuyez soit sur le bouton SEARCH (▶▶) ❶ ou SEARCH (◀◀) ❷ pour faire avancer ou reculer la lecture du CD à vitesse double (x2) afin de repérer une section en particulier. Appuyez sur ces boutons de façon répétée et la vitesse augmentera à x4, x8, x16 puis reviendra à la lecture normale.

La lecture du CD se fera vers l'avant ou vers l'arrière à haute vitesse jusqu'à ce que le bouton PLAY (▶) ❸ soit enfoncé ; le lecteur reprendra alors sa lecture normale.

## SKIP (sauter)

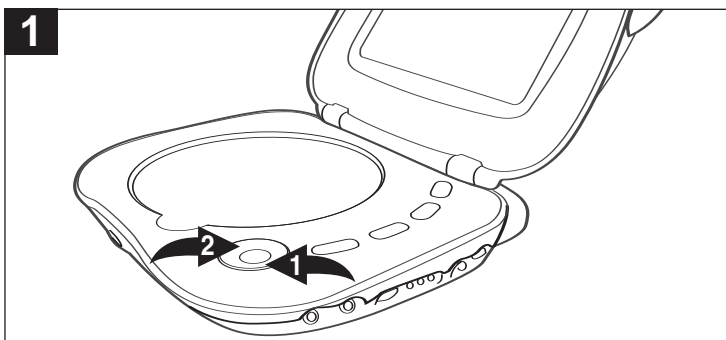

Appuyez sur le bouton SKIP (▶▶) ❶ pour faire avancer la lecture du DVD au début de la prochaine piste.

Appuyez sur le bouton SKIP (◀◀) ❷ pour faire reculer la lecture du DVD au début de la piste précédente.

## FONCTIONNEMENT DES CD D'IMAGES

### LECTURE D'UN CD D'IMAGES

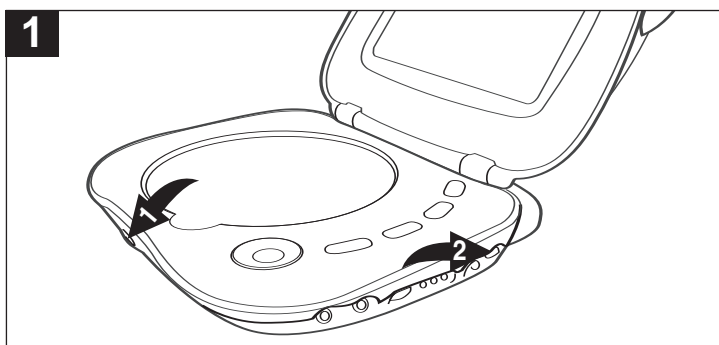

Appuyez sur le bouton d'ouverture OPEN ❶ et soulevez la partie supérieure. Glissez l'interrupteur ON/OFF (marche/arrêt) ❷ en position ON (marche).

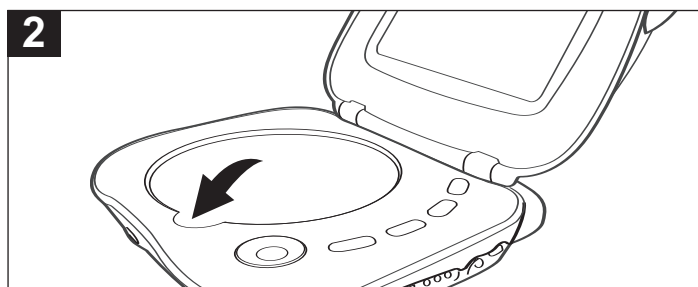

Appuyez sur la zone OPEN/CLOSE (ouverture/fermeture) de la porte du DVD/CD pour ouvrir le plateau à disque. Insérez un disque, étiquette vers le haut, dans le plateau à disque.

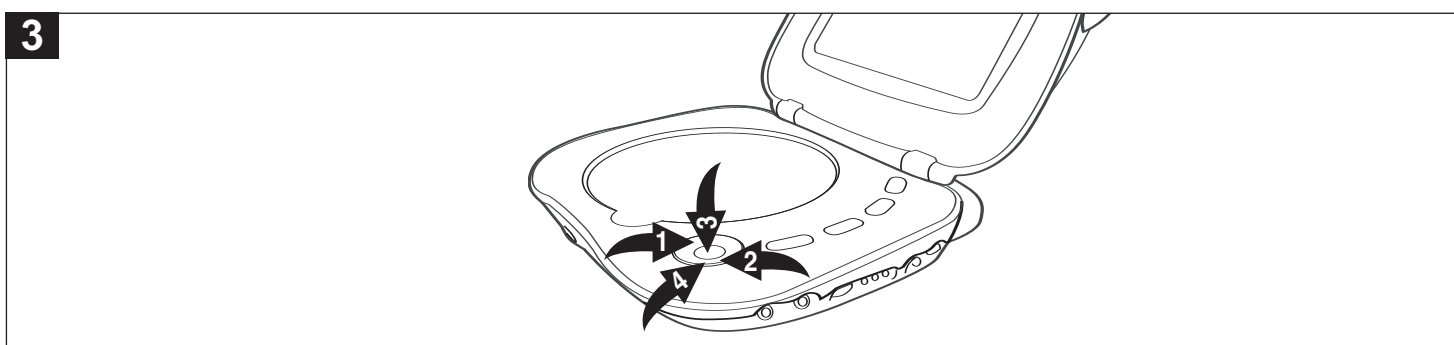

Fermez le plateau à disque. Le chargement fait, le menu FOLDER/TRACK (dossier/piste) apparaîtra à l'écran. Appuyez sur le bouton de navigation vers la gauche ❶ ou sur le bouton de navigation vers la droite ❷ pour sélectionner le fichier d'image désiré et appuyez ensuite le bouton ENTER ❸ pour confirmer votre choix. L'image sélectionnée apparaîtra à l'écran et les autres images apparaîtront sous la forme d'un diaporama. (REMARQUE : si le CD d'images comprend des sous-dossiers, utilisez les boutons de navigation vers la gauche ❶ ou vers la droite ❷ pour sélectionner le dossier et appuyez ensuite sur le bouton ENTER ❸ pour accéder au sous-dossier. Pour revenir au menu du dossier précédent, utilisez les boutons de navigation vers la gauche ❶ ou vers la droite pour sélectionner ".." et appuyez ensuite sur le bouton ENTER ❸ pour revenir au dossier précédent.) Appuyez sur le bouton STOP ( ) ❹ pour arrêter la lecture des images et revenir au menu dossier.

## GUIDE DE DÉPANNAGE

Vérifiez les points suivants avant de réclamer des services de réparation :

SYMPTÔME	SOLUTION CAUSA	SOLUTION POSSIBLE
<b>GÉNÉRAL</b>		
Aucune alimentation électrique.	Piles faibles.	Rechargez les blocs-piles à l'aide de l'adaptateur c.a. fourni avec l'appareil.
Les piles ont été rechargées mais l'appareil ne s'allume pas.	Les piles doivent être remplacées.	Contactez le service à clientèle au numéro apparaissant à l'endos du couvercle.
L'alimentation est à ON (en marche) mais l'appareil ne fonctionne pas correctement.	De la condensation s'est formée.	Éteignez l'appareil, débranchez le cordon d'alimentation et attendez environ de une à deux heures pour permettre au lecteur de sécher.
	Un mauvais type de CD est inséré.	Cet appareil ne peut effectuer la lecture d'un disque autre qu'un DVD, un MP3, une image ou un CD standard.
	L'appareil à besoin d'être réinitialisé.	Eteignez l'appareil et débranchez l'adaptateur c.a. Attendez une minute et branchez l'appareil de nouveau.
	Le disque est sale ou inséré incorrectement.	Nettoyez le disque et insérez-le la face le haut.
	Certaines options et fonctions ne sont pas disponibles sur tous les disques.	Ceci est normal ; essayez une autre fonction.
L'image en lecture est de faible qualité.	Le disque est sale.	Nettoyez le disque.
L'option de recherche SEARCH ne fonctionne pas.	Certains disques possèdent des sections qui ne permettent pas d'effectuer une recherche.	Ceci est normal sur certains disques. Entrez votre mot de passe et/ou changez le niveau de classification.
L'appareil ne démarre pas la lecture.	Le niveau de classification est réglé pour bloquer le DVD.	Insérez correctement le DVD.
	Le DVD n'est pas inséré ou il est inséré à l'envers.	Assurez-vous d'insérer un DVD. Nettoyez le disque.
	Un disque sans plage de lecture est inséré.	Ceci est normal ; essayez une autre fonction.
Certaines fonctions ne fonctionnent pas comme prévu.	Le disque est sale.	Ceci est normal ; essayez un autre disque.
La langue sélectionnée n'apparaît pas dans les sous-titres et elle n'est pas parlée non plus.	Certaines options et fonctions ne sont pas disponibles sur tous les disques.	Ceci est normal ; essayez un autre disque.
Les sous-titres ne fonctionnent pas correctement.	Si la langue des sous-titres et de l'audio n'apparaît pas sur le disque, alors le réglage initial ne sera pas vu/entendu.	Activez les sous-titres.
	Les sous-titres n'apparaissent que lorsqu'ils sont contenus dans le disque.	Le mot de passe par défaut est "1234".
Le mot de passe du niveau de classification a été oublié.	Les sous-titres n'apparaissent pas. Mot de passe oublié.	Si vous l'avez changé et que vous l'avez oublié, contactez le service à clientèle au numéro apparaissant à l'endos du couvercle.

## SOINS ET ENTRETIEN

### Soins des disques compacts

- Traiter le disque avec soin. Tenir le disque seulement par ses bords. Ne pas permettre que les doigts viennent en contact avec le côté brillant, non imprimé, du disque.

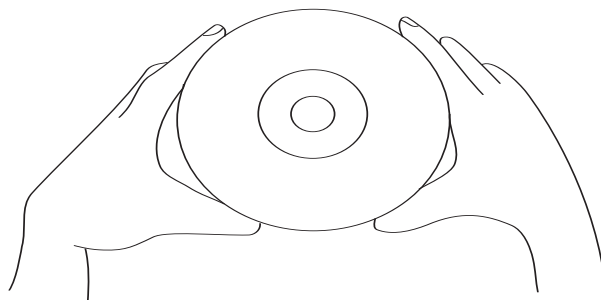

- Ne pas coller de ruban adhésif, d'étiquette collante, etc. sur l'étiquette du disque.
- Nettoyer le disque périodiquement à l'aide d'un chiffon sec et doux, ne laissant pas de charpie. Ne jamais nettoyer le disque à l'aide de détergents ou de produits de nettoyage abrasifs. Si nécessaire, utiliser une trousse de nettoyage de CD.
- Si un disque saute ou bloque sur un secteur du disque, il est probablement sale ou endommagé (rayé).
- Lors du nettoyage du disque, essuyer en suivant des lignes droites à partir du centre du disque vers le rebord extérieur. Ne jamais essuyer suivant un mouvement circulaire.

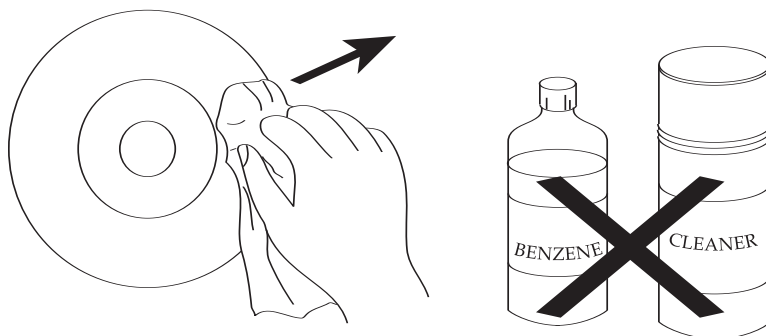

- Ranger les disques compacts dans leur boîtier après chaque utilisation afin d'éviter les dommages.
- Ne pas exposer les disques compacts à la lumière directe du soleil, à un degré d'humidité ou des températures élevés, ou à la poussière, etc. Une exposition prolongée à une température extrême peut faire gauchir le disque.
- Ne rien coller et ne rien écrire sur un côté ou l'autre du disque. Des instruments d'écriture à fine pointe, ou l'encre, peuvent endommager la surface.

### Nettoyage de l'appareil

- Afin d'empêcher le feu ou les risques de secousses électriques, débrancher l'appareil de la source d'alimentation c.a. pendant le nettoyage.
- Le fini sur votre appareil peut être nettoyé à l'aide d'un chiffon à poussière et entretenu comme les autres meubles. Prendre des précautions lors du nettoyage et de l'essuyage des pièces de plastique.
- Utiliser un savon doux et un chiffon humide sur le panneau avant.

# SPÉCIFICATIONS

Exigences d'alimentation DC IN (entrée c.c.) .....	9V (centre positif)
Bloc-piles .....	Ni-MH DC 7.4V x 2
Consommation énergétique .....	11W
Poids .....	3.0 livre (unité principale + bloc-piles)
Dimensions .....	9.5 x 8.25 x 1.8 pouces

Le poids et les dimensions sont approximatifs.

Température de fonctionnement .....	+5° à +35°C
Plage d'humidité de fonctionnement .....	5% à 90% (sans condensation)

Disques compatibles :

## Disques vidéo DVD

- 12cm monoface, simple couche
- 12cm monoface, double couche
- 12cm double face, simple couche
- 8cm monoface, simple couche
- 8cm monoface, double couche
- 8cm double face, simple couche

## DISQUE COMPACT

- Disque 12cm
- Disque 8cm

## Caractéristiques de sortie du signal audio :

Réponses en fréquence :

DVD (audio linéaire) .....	125Hz à 18KHz
CD Audio .....	125Hz à 18KHz
Rapport signal sur bruit .....	70dB
Fluctuations de vitesse .....	inférieures au niveau mesurable

## Tête de lecture :

Longueur d'onde .....	655nm
Puissance laser .....	Catégorie 1

Ces spécifications sont sujettes à modification sans préavis



front cover

For additional set-up or operating assistance,  
please visit our website at [www.disneyelectronics.com](http://www.disneyelectronics.com)  
or contact customer service at (954) 660-7026.

Please keep all packaging material for at least 90 days in case you  
need to return this product to your place of purchase or Memcorp.

For parts and accessories, contact Fox International at 1-800-321-6993.

Distributed by Memcorp Inc., Weston, FL, Disney Elements © Disney 2005.

Para informacion adicional sobre la configuracion o si necesita asistencia  
con la operacion del equipo, por favor visitenos en nuestra pagina web  
[www.disneyelectronics.com](http://www.disneyelectronics.com) o si requiere asistencia directa, comuniquese  
con nuestro departamento de servicio al cliente al numero (954) 660-7026.

Por favor mantenga todo el material de empaque por lo menos por  
90 dias, en caso que usted necesite devolver el producto donde lo  
compro a directamente a Memcorp Inc.

Para Accesorios o Partes en general, por favor comuniquese con  
Fox International al numero 1-800-321-6993.

Distribuido por Memcorp Inc. Weston, FL, Disney Elements ©Disney 2005.

Pour obtenir des informations supplémentaires sur l'installation ou une  
assistance concernant l'emploi de votre produit, veuillez visiter notre site  
Web sur [www.disneyelectronics.com](http://www.disneyelectronics.com) ou contacter notre service clientèle  
au (954) 660-7026.

Veuillez conserver tout matériel d'emballage pendant au moins 90 jours  
au cas où vous devriez renvoyer votre produit à votre revendeur ou  
directement à Memorex.

Pour les pieces et les accessoires, contactez Fox International at au  
1-800-321-6993